



Istruzioni per l'uso  
Operating instructions  
Instructions pour l'emploi  
Instrucciones de uso  
Οδηγίες χρήσης  
Használati utasítás  
Instruções para o uso  
Инструкции за употреба  
Návod k použití  
Инструкции по применению  
Navodila za uporabo  
Instrukcja obsługi  
Instrucțiuni de utilizare  
Návod na použitie  
Қолдану бойынша нұсқаулық  
Naudojimosi instrukcijos  
Udhëzime për përdorimin  
Upute za uporabu  
Інструкції з експлуатації

# ASCIUGACAPELLI

ASCIUGACAPELLI	IT	pagina	1
HAIR DRYER	EN	page	4
SÈCHE-CHEVEUX	FR	page	7
SECADOR DE PELO	ES	página	11
ΜΠΙΣΤΟΛΑΚΙ ΜΑΛΛΙΩΝ	EL	σελίδα	15
HÁJSZÁRÍTÓ	HU	oldal	18
SECADOR DE CABELOS	PT	página	22
СЕШОАР	BG	страница	25
VYSOUŠEČ VLASŮ	CZ	strana	29
ФЕН ДЛЯ ВОЛОС	RU	страница	32
SUŠILNIK LAS	SL	stran	36
SUSZARKA DO WŁOSÓW	PL	strona	39
USCĂTOR DE PĂR	RO	pagina	43
SUŠIČ NA VLASY	SK	strana	46
ФЕН	KK	беттер	50
PLAUKŲ DŽIOVINTUVAS	LT	puslapis	53
THARËSE FLOKËSH	SQ	faqe	56
SUŠILO ZA KOSU	HR	stranica	59
ФЕН	UK	сторінка	62

**IMETEC**

**Type I7001**

GUIDA ILLUSTRATIVA / ILLUSTRATIVE GUIDE / GUIDE ILLUSTRÉ / GUÍA ILUSTRATIVA / ΕΙΚΟΝΟΓΡΑΦΗΜΕΝΟΣ ΟΔΗΓΟΣ / ΚÉΠΕΣ ÚTMUTATÓ / GUIA ILUSTRADO / ИЛЮСТРОВАНО УПЪТВАНЕ / ILUSTRACNI PRŮVODCE / ИЛЛЮСТРИРОВАНАЯ ПАМЯТКА / SLIKOVNI VODNIK / PRZEWODNIK / GHID ILUSTRATIV / ILUSTRACNÝ SPRIEVOVCA / СУРЕТТИ НҮСҚАУЛЫҚ / DALIŲ PAVEIKSLĖLIS / UDĖŽZUES ILUSTRUES / ILUSTRIRANI VODIČ / ИЛЮСТРОВАНИЙ ПОСІБНИК

[A]

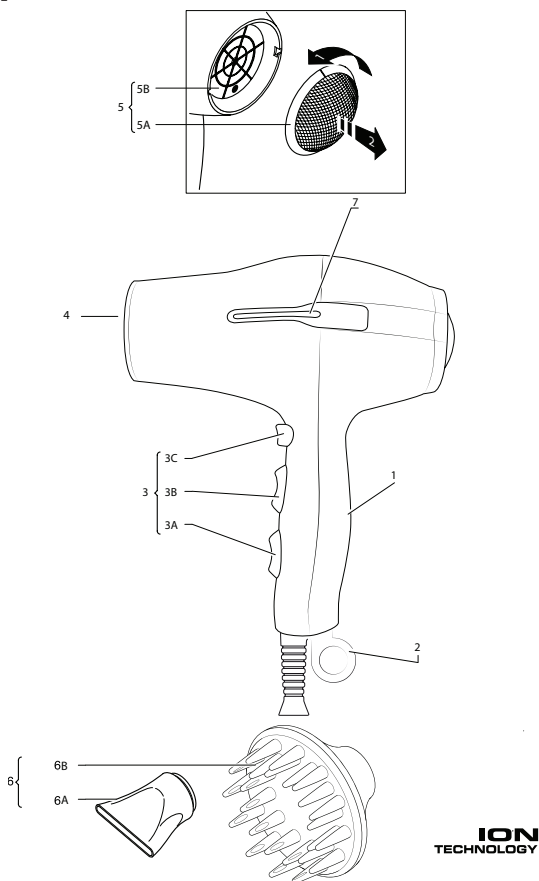

DATI TECNICI / TECHNICAL DATA / DONNÉES TECHNIQUES / DATOS TÉCNICOS / ΤΕΧΝΙΚΑ ΣΤΟΙΧΕΙΑ / MŰSZAKI ADATOK / DADOS TÉCNICOS / ТЕХНИЧЕСКИ ДАННИ / TECHNICKÉ ÚDAJE / ТЕХНИЧЕСКИЕ ДАННЫЕ / TEHNIČNI PODATKI / DANE TECHNICZNE / DATE TEHNICE / TECHNICKÉ ÚDAJE / ТЕХНИКАЛЫҚ ДЕРЕКТЕР / TECHNINIAI DUOMENYS / TĚ DHĚNA TEKNIKE / TEHNIČKI PODACI / ТЕХНІЧНІ ДАНІ

**IMETEC** TYPE I7001 220-240 V 50/60 Hz 1680-2200 W



TENACTA GROUP S.p.A. VIA PIEMONTE 5 IT  
24052 AZZANO S.P. www.imetec.com

**ATTENZIONE! Istruzioni e avvertenze per un impiego sicuro**

Prima di utilizzare l'apparecchio, leggere attentamente le istruzioni per l'uso e in particolare le avvertenze sulla sicurezza, attenendosi a esse. Conservare il presente manuale insieme alla relativa guida illustrativa, per l'intera durata di vita dell'apparecchio, a scopo di consultazione. In caso di cessione dell'apparecchio a terzi, consegnare anche l'intera documentazione.

**(i)** NOTA: se nella lettura di questo libretto di istruzioni d'uso alcune parti risultassero di difficile comprensione o se sorgessero dubbi, prima di utilizzare il prodotto contattare l'azienda all'indirizzo indicato in ultima pagina.

**INDICE**

Avvertenze sulla sicurezza.....1	Manutenzione.....4
Legenda simboli.....3	Pulizia.....4
Istruzioni Generali.....3	Smaltimento.....4
Utilizzo degli accessori.....3	Assistenza e garanzia.....4
Impiego.....3	Guida illustrativa.....1
Conservazione.....3	Dati tecnici.....1

**AVVERTENZE SULLA SICUREZZA**

- Dopo aver rimosso l'apparecchio dalla confezione, controllare l'integrità della fornitura in base al disegno e l'eventuale presenza di danni da trasporto. In caso di dubbio, non utilizzare l'apparecchio e rivolgersi al servizio di assistenza autorizzato.
- Il materiale della confezione non è un giocattolo per bambini! Tenere il sacchetto di plastica lontano dalla portata dei bambini; pericolo di soffocamento!
- Prima di collegare l'apparecchio, controllare che i dati tecnici della tensione di rete riportati sui dati tecnici di identificazione (1) corrispondano a quelli della rete elettrica disponibile. I dati tecnici di identificazione si trovano sull'apparecchio (1).
- Il presente apparecchio deve essere utilizzato unicamente allo scopo per cui è stato progettato, ovvero come asciugacapelli per uso domestico. Qualsiasi altro utilizzo è considerato non conforme e pertanto pericoloso.
- Quando si utilizza l'apparecchio in un bagno, bisogna staccare la spina dopo l'uso, poiché la prossimità con



l'acqua costituisce un rischio anche se l'apparecchio è spento.

- Per una maggiore protezione, si consiglia l'installazione di un dispositivo a corrente differenziale nel circuito elettrico che alimenta il bagno che abbia una corrente differenziale di funzionamento nominale non superiore a 30 mA (ideale 10 mA). E' opportuno chiedere consigli all'installatore.



**ATTENZIONE:** non utilizzare questo apparecchio nelle vicinanze di vasche da bagno, docce, lavandini o altri recipienti che contengono acqua.

Non immergere mai l'apparecchio in acqua.

- Il presente apparecchio può essere utilizzato dai bambini a partire da 8 anni di età e da persone dalle ridotte capacità fisiche, sensoriali o mentali, oppure con mancanza di esperienza e di conoscenza se si trovano sotto adeguata sorveglianza, oppure se sono stati istruiti circa l'uso dell'apparecchio in modo sicuro e se si rendono conto dei pericoli correlati. I bambini non devono giocare con l'apparecchio. Le operazioni di pulizia e di manutenzione non devono essere effettuate dai bambini senza sorveglianza.
- ⊘ NON utilizzare l'apparecchio con mani bagnate o piedi umidi o nudi.
- ⊘ NON tirare il cavo di alimentazione o l'apparecchio stesso, per staccare la spina dalla presa di corrente.
- ⊘ NON esporre l'apparecchio all'umidità o all'influsso di agenti atmosferici (pioggia, sole).
- Disinserire sempre la spina dall'alimentazione elettrica prima della pulizia o manutenzione e in caso di mancato utilizzo dell'apparecchio.
- In caso di guasto o di cattivo funzionamento dell'apparecchio, spegnerlo e non manometterlo. Per l'eventuale riparazione rivolgersi solamente ad un centro di assistenza tecnica autorizzato.
- Se il cavo di alimentazione è danneggiato, esso deve essere sostituito da un centro di assistenza tecnica autorizzato, in modo da prevenire ogni rischio.
- ⊘ NON ostruire il filtro di aspirazione e mantenerlo sempre libero da polvere e capelli.
- ⊘ NON spruzzare spray per capelli con l'apparecchio acceso. Sussiste il pericolo di incendio.

## LEGENDA SIMBOLI



Avvertenza



Divieto generico



Apparecchio di classe II

## ISTRUZIONI GENERALI

Guardare la Guida illustrativa pag. I per controllare il contenuto della confezione.

Tutte le figure si trovano nelle pagine interne della copertina.

- |  |   |
|--|---|
| 1. Dati tecnici                          | 5. Filtro di aspirazione                        |
| 2. Occhiello di aggancio                 | 5A Retina del filtro                            |
| 3. Tasti di regolazione                  | 5B Calotta del filtro                           |
| 3A Tasto selezione flusso d'aria         | 6. Accessori                                    |
| 3B Tasto selezione temperatura dell'aria | 6A Convogliatore per styling                    |
| 3C Tasto colpo d'aria fredda             | 6B Diffusore (ove presente)                     |
| 4. Griglia anteriore                     | 7. Spia di controllo ionizzatore (ove presente) |

Per le caratteristiche dell'apparecchio, fare riferimento alla confezione esterna.

Utilizzare unicamente con gli accessori forniti.

## UTILIZZO DEGLI ACCESSORI

L'asciugacapelli è provvisto degli accessori sopra descritti.

Per il montaggio, premere l'accessorio desiderato sulla parte anteriore di aggancio (4) dell'asciugacapelli fino all'inserimento. Dopo l'uso, essi possono essere rimossi tirandoli con forza.

### Convogliatore per styling (6A)

Utilizzare il convogliatore per styling al fine di orientare come desiderato il getto d'aria sui capelli.

### Diffusore (6B) (ove presente)

Se l'apparecchio è provvisto di diffusore, utilizzarlo al posto del convogliatore per styling, al fine di conferire maggior volume ai capelli.

### Suggerimenti:

Utilizzare il diffusore solo con i capelli umidi, per ottenere pettinature naturali o un effetto di asciugatura naturale:

- Prendere una ciocca di capelli in mano e avvolgerla nel diffusore. Assicurarsi che i capelli siano inseriti fino all'estremità.
- Accendere quindi l'asciugacapelli al livello medio di velocità e massimo di temperatura e asciugare i capelli.

### Per maggiore volume:

- Accendere l'asciugacapelli al livello minimo di velocità e temperatura.
- Collocare il diffusore direttamente sui capelli e muoverlo quindi dal basso verso l'alto, come se si volesse massaggiare leggermente il cuoio capelluto.

**IMPORTANTE:** utilizzare solo gli accessori originali dell'apparecchio.

## IMPIEGO

Consultare la figura nella guida illustrativa del manuale di istruzioni.

### Apparecchio con tasti separati per il flusso d'aria (3A) e la temperatura (3B)

I due tasti servono all'impostazione separata del flusso d'aria e della temperatura nei seguenti livelli:

#### Tasto flusso d'aria (3A)

0 = SPENTO

1 = flusso d'aria medio

2 = flusso d'aria forte

#### Tasto temperatura (3B)

1 = temperatura bassa

2 = temperatura media

3 = temperatura alta

### Tasto colpo aria fredda (3C)

Se l'apparecchio è provvisto di questo tasto, esso può essere utilizzato per fissare la piega.

- Se si preme questo tasto con l'apparecchio acceso, l'aria calda si raffredda e conferisce una migliore tenuta alla piega.
- Non appena si rilascia il tasto, l'apparecchio crea nuovamente un flusso d'aria calda corrispondente al livello selezionato.

### Ionizzatore (7) (ove presente)

L'apparecchio è provvisto di ionizzatore secondo la tecnologia ION. Tale funzione si attiva automaticamente all'accensione dell'apparecchio. La spia di controllo (7) mostra il corretto funzionamento.

## CONSERVAZIONE

In caso di mancato utilizzo dell'asciugacapelli, staccare la spina dalla presa di corrente e conservare l'apparecchio in un luogo asciutto e protetto dalla polvere.

**Non avvolgere il cavo di rete intorno all'apparecchio, bensì arrotolarlo non strettamente su sé stesso senza piegarlo.**

## MANUTENZIONE



**ATTENZIONE!** Prima di ogni pulizia spegnere l'apparecchio e staccare la spina dalla presa di corrente. Prima del riutilizzo dell'apparecchio, assicurarsi che tutte le parti pulite a umido siano completamente asciutte!

## PULIZIA

### Pulizia apparecchio e accessori

Pulire l'apparecchio e gli accessori (diffusore, convogliatore) se necessario con un panno umido. Non utilizzare solventi o altri detergenti aggressivi o abrasivi. In caso contrario, si rischia di danneggiarne la superficie.

Controllare **regolarmente** l'apertura di aspirazione dell'apparecchio e rimuovere la polvere e i capelli accumulatisi.

### Pulizia del filtro di aspirazione (5A)

Se l'apparecchio è dotato di filtro di aspirazione, per la pulizia procedere come segue:

- Aprire la calotta del filtro (5B), come indicato nella figura.
- Pulire con un panno umido la parte anteriore e posteriore della retina (5A) e la calotta del filtro (5B).
- Fare asciugare completamente i pezzi e rimontarli infine in sequenza inversa.

**Nota:** più polvere è presente nell'ambiente in cui si utilizza l'asciugacapelli, maggiore è la frequenza con cui dev'essere ripulito il filtro.

## SMALTIMENTO



L'imballaggio del prodotto è composto da materiali riciclabili. Smaltirlo in conformità alle norme di tutela ambientale.



Ai sensi della norma europea 2002/96/CE, l'apparecchio in disuso deve essere smaltito in modo conforme al termine del suo ciclo di utilizzo. Ciò riguarda il riciclaggio di sostanze utili contenute nell'apparecchio e permette la riduzione dell'impatto ambientale. Per maggiori informazioni, rivolgersi all'ente di smaltimento locale o al rivenditore dell'apparecchio.

## ASSISTENZA E GARANZIA

Per le riparazioni o l'acquisto dei ricambi rivolgersi al servizio autorizzato di assistenza ai clienti IMETEC contattando il Numero Verde 800-234677 o consultando il sito internet.

L'apparecchio è coperto da garanzia del produttore. Per i dettagli, consultare il foglio garanzia allegato. L'inosservanza delle istruzioni contenute in questo manuale per l'utilizzo, la cura e la manutenzione del prodotto fanno decadere il diritto alla garanzia del produttore.

## ENGLISH



### HAIR DRYER INSTRUCTIONS FOR USE

*Dear customer, IMETEC thanks you for having purchased this product.*



**ATTENTION!** instructions and warnings for a safe use

**Please read the use and safety instructions before using the appliance and follow these at all times. Keep this manual and illustrative guide with the appliance for future consultation. should you pass the appliance on to another user, make sure to also include this documentation.**

**NOTE:** should certain parts of this user manual be difficult to understand or should doubts arise, contact the company before using the product, at the address indicated on the last page.

## CONTENTS

Safety warnings.....	4	Maintenance .....	7
Symbols.....	6	Cleaning.....	7
General instructions.....	6	Disposal.....	7
Use of accessories .....	6	Assistance and warranty.....	7
Use .....	6	Illustrative guide .....	1
Storage.....	7	Technical data.....	1

- After having removed the appliance from its packaging, verify its integrity based on the drawing and any presence of damage caused by transport. If in doubt, do not use the appliance and contact an authorised service centre.
- Do not let children play with the packaging! Keep the plastic bag out of the reach of children - risk of suffocation!
- Before connecting the appliance, please make sure that the voltage data indicated on the identification technical data (1) correspond to those of the mains voltage. The identification technical data are found on the appliance (1).
- This appliance must only be used for the purpose for which it was designed, namely, as a hair dryer for home use. Any other use is considered not compliant and therefore dangerous.
- When the appliance is used in a bathroom, unplug it after use since the proximity of water presents a hazard even when the appliance is switched off.
- For additional protection, the installation of a residual current device (RCD) having a rated residual operating current not exceeding 30 mA (ideal 10 mA) is advisable in the electrical circuit supplying the bathroom. Ask your installer for advice.



**WARNING:** do not use this appliance near bathtubs, showers, basins or other vessels containing water.

Never place the appliance in water.

- This appliance can be used by children aged from 8 years and above and persons with reduced physical, sensory or mental capabilities or lack of experience and knowledge if they have been given supervision or instruction concerning use of the appliance in a safe way and understand the hazards involved. Children must not play with the appliance. Cleaning and user maintenance shall not be made by children without supervision.
- ⊘ DO NOT use the appliance with wet hands, damp feet or barefoot.
- ⊘ DO NOT pull the power cable or the appliance itself to remove the plug from the socket.



**⊘ DO NOT** expose the appliance to humidity or weather conditions (rain, sun, etc.).

- **Always disconnect the appliance from the mains supply before cleaning or performing maintenance and when the appliance is not in use.**
- **If the appliance is faulty or malfunctions, switch it off and do not tamper with it. Any repairs must only be carried out by an authorised technical service centre.**
- **If the power cable is damaged it must be replaced by an authorised technical service centre, so as to prevent all risks.**

**⊘ DO NOT** obstruct the intake filter and always keep it free from dust and hair.

**⊘ DO NOT** spray hairspray while the appliance is switched on. There is a risk of fire.

## SYMBOLS

	Warning		General prohibition		Class II appliance
--	---------	---	---------------------	---	--------------------

## GENERAL INSTRUCTIONS

Refer to page I of the Illustrative Guide to check the contents of the package.

All the figures are found on the inside pages of the cover.

- |                                  |                                |
|----------------------------------|--------------------------------|
| 1. Technical Data                | 5. Intake filter               |
| 2. Attachment eyelet             | 5A Filter mesh                 |
| 3. Adjustment keys               | 5B Filter cap                  |
| 3A Air flow selection key        | 6. Accessories                 |
| 3B Air temperature selection key | 6A Styling nozzle              |
| 3C Cold air shot button          | 6B Diffuser (if present)       |
| 4. Front grid                    | 7. Ionizer LED (where present) |

For the appliance features, refer to the external packaging.

Use only the supplied accessories.

## USE OF ACCESSORIES

The hair dryer is provided with the accessories described above.

The accessory is mounted on the appliance by pressing it onto the front part of the hair dryer (4) until it is inserted. When finished using it, the accessory can be removed by pulling it firmly.

### Styling nozzle (6A)

Use the styling nozzle to direct the air jet as you wish.

### Diffuser (6B) (where present)

If the appliance comes with a diffuser, replace the styling nozzle to add volume to your hair.

### Recommendations:

The diffuser is only to be used on damp hair in order to obtain a natural hair style or a natural drying effect:

- Take a lock of hair and twist it in the diffuser. Make sure that even the ends are entered.
- Then switch the hair dryer on at medium speed and maximum temperature to dry your hair.

### For greater volume:

- Switch the hair dryer on at minimum speed and temperature.
- Place the diffuser directly on your hair and move it from the bottom upwards, as though you wanted to lightly massage your scalp.

**IMPORTANT:** use only the original accessories of the appliance.

## USE

Refer to the figure in the illustrative guide of the instructions for use.

### Appliance with separate keys for air flow (3A) and temperature (3B)

The two keys set air flow and temperature separately at the following levels:



### Air flow button (3A)

- 0 = OFF
- 1 = medium air flow
- 2 = strong air flow

### Temperature button (3B)

- 1 = low temperature
- 2 = medium temperature
- 3 = high temperature

### Cold air shot button (3C)

If the appliance is equipped with this button, it can be used to set the styling.

- If this button is pressed while the appliance is on, the hot air cools down and the set style lasts longer.
- Once the button is released, the appliance returns to a hot air flow at the selected level.

### Ioniser (7) (if present)

The appliance has an ionizer featuring ION technology. This function is automatically activated when the appliance is switched on. The LED (7) indicates proper operation.

## STORAGE

When the hair dryer is not used, unplug the appliance from the socket and store it in a dry and dust-free place.

**Do not wind the power cord around the appliance. Coil it up loosely without bending it.**

## MAINTENANCE



**IMPORTANT! Switch the appliance off and unplug it from the socket before cleaning!**

**Make sure all cleaned parts are completely dry before reusing the appliance!**

## CLEANING

### Cleaning the appliance and accessories

Clean the appliance and the accessories (diffuser, nozzle) with a damp cloth when needed. Do not use solvents or other aggressive or abrasive detergents. Otherwise, the surface could be damaged. Check the intake opening of the appliance regularly and remove all hair and dust.

### Cleaning the intake filter (5A)

If the appliance is provided with an intake filter, clean it as follows:

- Open the filter cap (5B) as shown in the figure.
- Wipe the front and rear of the retina (5A) and the filter cap (5B) with a damp cloth.
- Let the parts dry well and put them back on in inverse order.

**Note:** the more dust is present in the place where the hair dryer is used, the more often the filter must be cleaned.

## DISPOSAL



The product is packaged in recyclable materials.

Dispose of these in an appropriate environmentally friendly manner.



Pursuant to European Standard 2002/96/EC, the appliance must be disposed of at the end of its life span in a compliant manner. This regards recycling useful substances in the appliance, which reduces the environmental impact. For further information, contact the local disposal body or the appliance dealer.

## ASSISTANCE AND WARRANTY

To request repairs or purchase spare parts, please contact IMETEC's authorised customer service centre on the Number below or via the website.

The appliance is covered by the manufacturer's warranty. For details, read the attached warranty sheet. Failure to comply with the instructions for use and maintenance provided in this manual will render the manufacturer's warranty null and void.

## FRANÇAIS



**MANUEL D'INSTRUCTIONS POUR L'UTILISATION DU SÈCHE-CHEVEUX**

*Cher client, IMETEC vous remercie d'avoir choisi ce produit.*



**ATTENTION ! Instructions et mises en garde pour une utilisation sûre**

**Avant d'utiliser l'appareil, veuillez lire attentivement les instructions d'utilisation et, en particulier, les**

**avertissements concernant la sécurité et les respecter. Conservez ce manuel ainsi que le guide illustré s'y rapportant, pour toute la durée de vie de l'appareil, à des fins de consultation. En cas de cession de l'appareil à un tiers, veuillez lui fournir également toute la documentation.**

**❗ REMARQUE:** si lors de la lecture de ce mode d'emploi certaines parties sont difficiles à comprendre ou en cas de doutes, avant d'utiliser l'appareil, veuillez contacter le service d'assistance au Numéro Vert indiqué en bas de page.

## INDEX

Consignes de sécurité.....	8	Entretien.....	10
Légende des symboles.....	9	Nettoyage.....	10
Instructions générales.....	9	Élimination.....	11
Utilisation des accessoires.....	10	Assistance et garantie.....	11
Utilisation.....	10	Guide illustré.....	1
Conservation.....	10	Données techniques.....	1

## CONSIGNES DE SÉCURITÉ

- **Après avoir sorti l'appareil de l'emballage, vérifier l'intégrité de la marchandise en se référant au schéma, ainsi que l'éventuelle présence de dégâts dus au transport. En cas de doute, ne pas utiliser l'appareil et contacter le service d'assistance agréé.**
- **Le matériel d'emballage n'est pas un jouet pour les enfants ! Tenir le sac plastique hors de portée des enfants ; risque d'étouffement !**
- **Avant de brancher l'appareil, vérifier que les caractéristiques de la tension de réseau indiquées sur les données techniques (1) d'identification de l'appareil correspondent bien à celles du réseau électrique disponible. Les données techniques d'identification (1) sont indiquées sur l'appareil (et sur le chargeur de batterie le cas échéant).**
- **Le présent appareil doit être utilisé uniquement pour l'usage pour lequel il a été conçu, à savoir en tant que sèche-cheveux à usage domestique. Toute autre utilisation est considérée comme non conforme et donc dangereuse.**
- **En cas d'utilisation de l'appareil dans une salle de bains, débrancher la fiche de la prise après l'utilisation, car la proximité de l'eau reste dangereuse même lorsque l'appareil est éteint.**
- **Afin de garantir une meilleure protection, il est conseillé d'installer dans le circuit électrique alimentant la salle de bains un dispositif à courant différentiel dont le courant différentiel de fonctionnement nominal ne dépasse pas 30mA (idéalement 10mA). Demandez conseil à votre installateur à ce sujet.**



**ATTENTION ! Ne pas utiliser cet appareil à proximité de baignoires, de douches, de lavabos ou de tout autre récipient contenant de l'eau ! Ne jamais plonger l'appareil dans l'eau !**

IFR

- Cet appareil peut être utilisé par des enfants de plus de 8 ans et par des personnes possédant des capacités physiques, sensorielles ou mentales réduites ou une expérience ou des connaissances insuffisantes, à condition qu'ils bénéficient d'une surveillance appropriée ou qu'ils aient reçu des instructions permettant l'utilisation de l'appareil en toute sécurité et qu'ils aient compris les risques qui y sont liés. Les enfants ne doivent pas jouer avec l'appareil. Les opérations de nettoyage et d'entretien ne doivent pas être effectuées par des enfants, à moins qu'ils aient plus de 8 ans et qu'ils soient surveillés.
- Tenir l'appareil et son câble hors de la portée des enfants de moins de 8 ans.
  - ⊘ NE PAS utiliser l'appareil avec les mains ou les pieds humides ou nus.
  - ⊘ NE PAS tirer le cordon d'alimentation ou l'appareil pour débrancher la fiche de la prise électrique.
  - ⊘ NE PAS exposer l'appareil à l'humidité ou à l'effet d'agents atmosphériques (pluie, soleil).
- Débrancher toujours la fiche de l'alimentation électrique avant de nettoyer ou d'effectuer l'entretien de l'appareil ou s'il n'est pas utilisé.
- En cas de panne ou de mauvais fonctionnement de l'appareil, l'éteindre et ne pas l'altérer. Pour toute réparation, s'adresser uniquement à un centre d'assistance technique agréé.
- Si le cordon d'alimentation est endommagé, il doit être remplacé par un centre d'assistance technique agréé, de façon à éviter tout risque.
  - ⊘ NE PAS boucher le filtre d'aspiration et le maintenir toujours propre (sans poussière ni cheveux).
  - ⊘ NE PAS pulvériser de la laque pour cheveux lorsque l'appareil est allumé. Il existe un risque d'incendie.

#### LÉGENDE DES SYMBOLES



Avertissement



Interdiction générale



Appareil de classe II

#### INSTRUCTIONS GÉNÉRALES

Consulter le Guide illustré à la page I afin de contrôler le contenu de l'emballage.

Toutes les figures se trouvent sur les pages internes de la couverture.

- |   |   |
|---|---|
| 1. Données techniques                       | 5. Filtre d'aspiration                                  |
| 2. Anneau d'accrochage                      | 5A Grille du filtre                                     |
| 3. Touches de réglage                       | 5B Calotte du filtre                                    |
| 3A Touche de sélection du débit d'air       | 6. Accessoires  |
| 3B Touche de sélection température de l'air | 6A Concentrateur pour brushing                          |
| 3C Touche coup d'air froid                  | 6B Diffuseur (le cas échéant)                           |
| 4. Grille avant                             | 7. Voyant de contrôle diffuseur d'ions (le cas échéant) |

Pour les caractéristiques de l'appareil, consulter l'extérieur de l'emballage.

Utiliser uniquement avec les accessoires fournis.

## UTILISATION DES ACCESSOIRES

Le sèche-cheveux est équipé des accessoires décrits ci-dessus. Pour le montage, appuyer l'accessoire désiré sur la partie avant destinée à l'accrochage (4) du sèche-cheveux jusqu'à ce qu'il soit enclenché. Après l'utilisation, tirer fortement sur ces derniers pour les extraire.

### Concentrateur pour brushing (6A)

Utiliser le concentrateur pour brushing afin d'orienter le souffle d'air sur les cheveux de la manière souhaitée.

### Diffuseur (6B) (le cas échéant)

Si l'appareil est doté d'un diffuseur, l'utiliser à la place du concentrateur pour brushing afin de donner davantage de volume aux cheveux.

#### Conseils :

Utiliser uniquement le diffuseur avec les cheveux mouillés pour obtenir des coiffures naturelles ou un effet de séchage naturel :

- Prendre une mèche de cheveux dans les mains et l'enrouler dans le diffuseur. S'assurer que les cheveux soient introduits jusqu'au bout.
- Allumer ensuite le sèche-cheveux au niveau de vitesse moyen et au niveau maximum de température et sécher les cheveux.

#### Pour obtenir plus de volume :

- Allumer le sèche-cheveux au niveau minimum de vitesse et de température.
- Placer le diffuseur directement sur les cheveux et le déplacer de bas en haut, comme si vous vouliez masser légèrement le cuir chevelu.

**IMPORTANT:** utiliser uniquement les accessoires d'origine de l'appareil.

## UTILISATION

Consulter la figure dans le guide illustré du manuel d'instructions.

### Appareil à touches séparées pour le débit d'air (3A) et la température (3B)

Les deux touches servent au réglage séparé du débit d'air et de la température aux niveaux suivants :

#### Touche débit d'air (3A)

0 = ÉTEINT

1 = débit d'air moyen

2 = débit d'air fort

#### Touche température (3B)

1 = température basse

2 = température moyenne

3 = température élevée

### Touche coup d'air froid (3C)

Si l'appareil dispose de cette touche, celle-ci peut être utilisée pour fixer le brushing.

- En appuyant sur cette touche lorsque l'appareil est allumé, l'air chaud se refroidit et confère une meilleure tenue à la mise en plis.
- Dès que la touche est relâchée, l'appareil génère de nouveau un flux d'air chaud correspondant au niveau sélectionné.

### Diffuseur d'ions (7) (le cas échéant)

L'appareil est équipé d'un diffuseur d'ions qui bénéficie de la technologie ION. Cette fonction s'active automatiquement lors de l'allumage de l'appareil. Le voyant de contrôle (7) indique qu'il fonctionne correctement.

## CONSERVATION

En cas de non utilisation du sèche-cheveux, débrancher la fiche de la prise de courant et conserver l'appareil dans un lieu sec et protégé de la poussière.

**Ne pas enrouler le cordon d'alimentation autour de l'appareil, mais l'enrouler sur lui-même, de manière lâche et sans le plier.**

## ENTRETIEN



**ATTENTION ! Avant tout nettoyage, éteindre l'appareil et débrancher la fiche de la prise de courant ! Avant de réutiliser l'appareil, s'assurer que toutes les parties nettoyées avec de l'eau soient parfaitement sèches !**

## NETTOYAGE

Nettoyage de l'appareil et des accessoires

Si nécessaire, nettoyer l'appareil et les accessoires (diffuseur, convoyeur) avec un chiffon humide. Ne pas utiliser de solvants ou d'autres détergents agressifs ou abrasifs. Dans le cas contraire, ceux-ci risquent d'abîmer sa surface. Contrôler régulièrement l'ouverture d'aspiration de l'appareil et éliminer la poussière et les cheveux qui se sont accumulés.

### Nettoyage du filtre d'aspiration (5A)

Si l'appareil est muni d'un filtre d'aspiration, effectuer le nettoyage de la manière suivante :

- Ouvrir la calotte du filtre (5B) comme indiqué sur la figure.
- Nettoyer la partie avant et arrière de la grille (5A) et la calotte du filtre (5B) avec un chiffon humide.
- Faire sécher complètement les pièces puis les remonter dans l'ordre inverse.

**Remarque:** plus l'environnement d'utilisation du sèche-cheveux est poussiéreux, plus il doit être nettoyé fréquemment.

## ELIMINATION



L'emballage du produit est composé de matériaux recyclables. Il doit être éliminé conformément aux normes de protection de l'environnement.



En vertu de la norme européenne 2002/96/CE, l'appareil hors d'usage doit être éliminé selon les règles à la fin de son cycle d'utilisation. Cela concerne le recyclage de substances utiles contenues dans l'appareil et permet la diminution de l'impact sur l'environnement. Pour plus d'informations, s'adresser au centre de recyclage local ou au revendeur de l'appareil.

## ASSISTANCE ET GARANTIE

Pour les réparations et l'achat de pièces de rechange, s'adresser au service agréé d'assistance pour les clients IMETEC, en contactant le Numéro indiqué ci-dessous ou en consultant notre site internet. L'appareil est couvert par une garantie du fabricant. Pour plus de détails, consulter la feuille de garantie jointe. Le non-respect des instructions contenues dans ce manuel quant à l'utilisation, au soin et à la maintenance de l'appareil annule le droit à la garantie du fabricant.

## ESPAÑOL



### MANUAL DE INSTRUCCIONES PARA EL USO DEL SECADOR DE PELO.

*Estimado cliente: IMETEC le agradece por haber elegido este producto.*



## ¡ATENCIÓN! Instrucciones y advertencias para un uso seguro

Antes de utilizar el aparato, lea atentamente las instrucciones para el uso y en concreto las advertencias para la seguridad, ateniéndose siempre a ellas. Conserve este manual, junto con la guía ilustrativa durante toda la vida útil del aparato, para poder consultarlo cada vez que sea necesario. En caso de cesión del aparato a terceros, entregue también todos los documentos.

**NOTA:** si al leer este manual de instrucciones para el uso alguna de sus partes resultara difícil de entender o si surgieran dudas, antes de usar el producto contáctese con la empresa en la dirección indicada en la última página.

## ÍNDICE

Advertencias de seguridad.....	11	Mantenimiento .....	14
Referencia de símbolos.....	13	Limpieza.....	14
Instrucciones generales.....	13	Eliminación.....	14
Uso de los accesorios.....	13	Asistencia y garantía.....	14
Empleo.....	14	Guía ilustrativa.....	I
Conservación.....	14	Datos técnicos.....	I

## ADVERTENCIAS DE SEGURIDAD

- Después de haber sacado el aparato del embalaje, compruebe que esté íntegro conforme al dibujo y que

no haya sufrido daños durante el transporte. En caso de duda, no utilice el aparato y póngase en contacto con el servicio de asistencia autorizado.

- ¡Los materiales del embalaje no son juguetes para los niños! Mantenga la bolsa de plástico fuera del alcance de los niños; ¡riesgo de asfixia!
- Antes de conectar el aparato, controle que los datos de la tensión de red indicados en los datos técnicos (1) de identificación se correspondan con los de la red eléctrica disponible. Los datos técnicos de identificación (1) se encuentran en el aparato (y en el cargador si está presente).
- Este aparato debe utilizarse exclusivamente para el uso para el cual ha sido diseñado, es decir, como secador de pelo para uso doméstico. Cualquier otro uso se considera impropio y por tanto peligroso.
- Si el aparato se utiliza en cuartos de baño, desenchúfelo después del uso puesto que la cercanía al agua representa un peligro incluso cuando el aparato está apagado.
- Para asegurar una protección más adecuada, se recomienda instalar en el circuito eléctrico que alimenta el cuarto de baño un dispositivo de corriente diferencial, cuya corriente diferencial de funcionamiento nominal no supere los 30 mA (el valor ideal es de 10 mA). Pida a su instalador sugerencias al respecto



**¡ATENCIÓN! ¡No use este aparato cerca de bañeras, duchas, lavabos u otros recipientes que contengan agua! ¡Nunca sumerja el aparato en líquidos!**



- Este aparato puede ser utilizado por menores de edad siempre y cuando tengan más de 8 años, y por personas con capacidades físicas, sensoriales o mentales reducidas o inexpertas, sólo si cuentan con la supervisión adecuada o han recibido instrucción en cuanto al uso en condiciones de seguridad e información sobre los riesgos que presenta el producto. Cerciórese de que los niños no jueguen con el aparato. Las operaciones de limpieza y mantenimiento del aparato no pueden ser llevadas a cabo por niños menores de 8 años y, de cualquier manera, sin la supervisión de un adulto. Mantenga el aparato y su cable fuera del alcance de los niños menores de 8 años.

⊘ **NO utilice el aparato con las manos mojadas o los pies húmedos o descalzos.**

- ⊘ NO tire del cable de alimentación o del aparato mismo, para desenchufarlo de la toma de corriente.
- ⊘ NO exponga el aparato a la humedad o al efecto de los agentes atmosféricos (lluvia, sol).
- **Desenchufe el aparato de la alimentación eléctrica antes de llevar a cabo operaciones de limpieza o mantenimiento, o si no va a utilizarse.**
- **En caso de avería o problemas de funcionamiento del aparato, apáguelo y no lo manipule indebidamente. Si es preciso repararlo, diríjase únicamente a un centro de asistencia técnica autorizado.**
- **Si el cable de alimentación está dañado, hágalo sustituir en un Centro de Asistencia Técnico autorizado, para prevenir cualquier riesgo.**
- ⊘ NO obstruya el filtro de aspiración y manténgalo siempre limpio sin polvo ni pelos.
- ⊘ NO rocíe spray para el cabello con el aparato encendido. Existe peligro de incendio.

ES

## REFERENCIA DE SÍMBOLOS

 Advertencia	 Prohibición genérica	 Aparato de clase II
---	---	--

## INSTRUCCIONES GENERALES

Consulte la Guía ilustrativa pág. I para controlar el contenido del embalaje.

Todas las figuras se encuentran en las páginas internas de la cubierta.

- |  |   |
|--|---|
| 1. Datos técnicos                                | 5A Red del filtro   |
| 2. Anilla de enganche                            | 5B Tapa del filtro  |
| 3. Botones de regulación                         | 6. Accesorios   |
| 3A Botón de selección del flujo de aire          | 6A Boquilla para peinados   |
| 3B Botón de selección de la temperatura del aire | 6B Difusor (si está presente)                                     |
| 3C Botón del golpe de aire frío                  | 7. Indicador luminoso de control del ionizador (si está presente) |
| 4. Rejilla delantera                             |   |
| 5. Filtro de aspiración                          |   |

Para las características del aparato consulte el empaque exterior.

Utilícelo solo con los accesorios suministrados de serie.

## USO DE LOS ACCESORIOS

El secador de pelo se suministra con los accesorios descritos anteriormente.

Para el montaje, presione el accesorio deseado contra la parte delantera de enganche (4) del secador de pelo hasta introducirlo. Después del uso, puede extraerse tirando de él con fuerza.

### Boquilla para peinados (6A)

Utilice la boquilla para peinados para orientar el flujo de aire sobre el cabello como lo desee.

### Difusor (6B) (si está presente)

Si el aparato tiene un difusor, úselo en lugar de la boquilla para peinados, para darle mayor volumen al cabello.

### Sugerencias:

Utilice el difusor solo con el cabello húmedo, para obtener peinados naturales o un efecto de secado natural:

- Tome un mechón entre los dedos y enróllelo en el difusor. Asegúrese de introducirlo hasta el extremo.
- Encienda entonces el secador en el nivel medio de velocidad y máximo de temperatura, y seque el cabello.

### Para dar más volumen:

- Encienda el secador en el nivel mínimo de velocidad y temperatura.
- Coloque el difusor directamente sobre el cabello y muévelo de abajo hacia arriba, como si estuviera masajeando ligeramente el cuero cabelludo.

**IMPORTANTE:** utilice solo los accesorios originales del aparato.

## EMPLEO

Consulte la figura de la guía ilustrativa del manual de instrucciones.

### Aparato con botones separados para el flujo de aire (3A) y la temperatura (3B)

Los dos botones sirven para la configuración separada del flujo de aire y de la temperatura en los siguientes niveles:

#### Botón del flujo de aire (3A)

0 = APAGADO

1 = flujo de aire medio

2 = flujo de aire fuerte

#### Botón de la temperatura (3B)

1 = temperatura baja

2 = temperatura media

3 = temperatura alta

#### Botón de golpe de aire frío (3C)

Si el aparato dispone de este botón, podrá utilizarse para fijar el peinado.

- Si se presiona este botón con el aparato encendido, el aire caliente se enfría y fija mejor el peinado para que dure más.
- Tan pronto como se suelta el botón, el aparato crea de nuevo un flujo de aire caliente que corresponde al nivel seleccionado.

#### Ionizador (7) (si está presente)

El aparato dispone de un ionizador, conforme a la tecnología ION. Esta función se activa automáticamente al encender el aparato. El indicador luminoso de control (7) señala el funcionamiento correcto.

## CONSERVACIÓN

Si el secador de pelo no va a utilizarse, quite el enchufe de la toma de corriente y guarde el aparato en un lugar seco y protegido contra el polvo.

**No enrolle el cable de red alrededor del aparato, más bien enróllelo alrededor de sí mismo sin plegarlo y sin que quede demasiado apretado.**

## MANTENIMIENTO



**¡ATENCIÓN! ¡Antes de realizar cualquier limpieza, apague el aparato y quite el enchufe de la toma de corriente! ¡Antes de volver a usar el aparato asegúrese de que todas las partes que se limpiaron con el paño húmedo estén secas!**

## LIMPIEZA

### Limpieza del aparato y de los accesorios

Cuando sea necesario, limpie el aparato y los accesorios (difusor, boquilla para peinados) con un paño húmedo. No utilice disolventes u otros detergentes agresivos o abrasivos. De lo contrario, se corre el riesgo de dañar la superficie.

Controle **regularmente** la apertura de aspiración del aparato y quite el polvo y el cabello acumulados.

### Limpieza del filtro de aspiración (5A)

Si el secador cuenta con filtro de aspiración, límpielo llevando a cabo el siguiente procedimiento:

- Abra la tapa del filtro (5B), como se muestra en la figura.
- Limpie la red (5A) por delante y por detrás, y la tapa del filtro (5B) con un paño húmedo.
- Deje secar bien las piezas y vuelva a montarlas repitiendo los pasos de desmontaje en orden inverso.

**Nota:** mientras más polvo haya en el ambiente donde se utiliza el secador de pelo, mayor será la frecuencia con la que hay que limpiar el filtro.

## ELIMINACIÓN



El embalaje del producto está hecho de materiales reutilizables. Elimínelo conforme a las normas de protección ambiental.



El aparato que ha concluido su vida útil debe eliminarse en conformidad con la norma europea 2002/96/CE al finalizar su ciclo de uso. Esta operación permite reciclar sustancias útiles que contiene el aparato y reducir el impacto ambiental. Para mayor información, diríjase a la entidad local de tratamiento y eliminación de residuos, o al revendedor del aparato.

## ASISTENCIA Y GARANTÍA

Para las reparaciones o la compra de los repuestos, póngase en contacto con el servicio autorizado de asistencia al cliente IMETEC, llamando al Número indicado debajo o accediendo al sitio web. El aparato está cubierto por la garantía del fabricante. Consulte la hoja de garantía adjunta para conocer los detalles. El incumplimiento de las instrucciones de este manual de uso, cuidado y mantenimiento del producto, comporta la pérdida de la garantía del fabricante.





ΕΓΧΕΙΡΙΔΙΟ ΟΔΗΓΙΩΝ ΓΙΑ ΤΗ ΧΡΗΣΗ ΤΟΥ ΣΕΣΟΥΑΡ ΜΑΛΛΙΩΝ  
Αγαπητοί πελάτες, η IMETEC σας ευχαριστεί για την αγορά του παρόντος  
προϊόντος.



## ΠΡΟΣΟΧΗ! Οδηγίες και προειδοποιήσεις για μια ασφαλή λειτουργία

Πριν χρησιμοποιήσετε τη συσκευή, διαβάστε προσεκτικά τις οδηγίες χρήσης και ειδικότερα τις προειδοποιήσεις για την ασφάλεια. Φυλάξτε το παρόν εγχειρίδιο μαζί με τον αντίστοιχο εικονογραφημένο οδηγό, για όλη τη διάρκεια ζωής της συσκευής, ούτως ώστε να μπορείτε να το συμβουλευέστε. Σε περίπτωση παραχώρησης της συσκευής σε τρίτους, παραδώστε επίσης και όλη την τεκμηρίωση.

**ΣΗΜΕΙΩΣΗ:** αν κατά τη διάρκεια της ανάγνωσης αυτού του εγχειριδίου οδηγιών, σε ορισμένα μέρη η κατανόηση είναι δύσκολη ή προκύπτουν αμφιβολίες, πριν χρησιμοποιήσετε το προϊόν επικοινωνήστε με την εταιρεία στη διεύθυνση που υποδεικνύεται στην τελευταία σελίδα.

### ΠΕΡΙΕΧΟΜΕΝΑ

Προειδοποιήσεις για την ασφάλεια.....	15	Συντήρηση.....	18
Λεζάντα συμβολων.....	17	Καθαρισμος.....	18
Γενικες οδηγίες.....	17	Διαθεση.....	18
Χρηση των αξεσουαρ.....	17	Τεχνικη υποστηριξη και εγγυηση.....	18
Χρηση.....	17	Επεξηγηματικός οδηγός.....	1
Αποθηκευση.....	18	Τεχνικά στοιχεία.....	1

### ΠΡΟΕΙΔΟΠΟΙΗΣΕΙΣ ΓΙΑ ΤΗΝ ΑΣΦΑΛΕΙΑ

- Αφού αφαιρέσετε τη συσκευή από τη συσκευασία, βεβαιωθείτε για την ακεραιότητά της βάσει του σχεδίου, βεβαιωθείτε, επίσης, ότι δεν έχει υποστεί ζημιές κατά τη μεταφορά. Σε περίπτωση αμφιβολίας, μη χρησιμοποιείτε τη συσκευή και απευθυνθείτε στην εξουσιοδοτημένη τεχνική υποστήριξη.
- Το υλικό της συσκευασίας δεν είναι παιχνίδι για παιδιά! Κρατήστε την πλαστική σακούλα μακριά από παιδιά. Κίνδυνος ασφυξίας!
- Πριν συνδέσετε τη συσκευή βεβαιωθείτε ότι τα τεχνικά στοιχεία της τάσης του δικτύου που αναφέρονται στα τεχνικά στοιχεία (1) αναγνώρισης αντιστοιχούν σε εκείνα του ηλεκτρικού δικτύου. Τα τεχνικά δεδομένα αναγνώρισης (1) βρίσκονται στην συσκευή (και στον υπάρχον φορτιστή μπαταριών).
- Η παρούσα συσκευή πρέπει να χρησιμοποιείται μόνο για το σκοπό για τον οποίο έχει κατασκευαστεί, δηλαδή ως μπιστολάκι στεγνώματος μαλλιών για οικιακή χρήση. Οποιαδήποτε άλλη χρήση θεωρείται

μη σύμφωνη και επομένως επικίνδυνη.

- Εάν χρησιμοποιείτε τη συσκευή στο μπάνιο, αποσυνδέστε το φισ από την πρίζα μετά τη χρήση γιατί η παρουσία του νερού μπορεί να είναι επικίνδυνη ακόμη και όταν η συσκευή είναι σβηστή.
- Για την εξασφάλιση καλύτερης προστασίας, σας συνιστούμε την εγκατάσταση συσκευής διαφορικού ρεύματος στο ηλεκτρικό κύκλωμα τροφοδοσίας του μπάνιου με ονομαστικό διαφορικό ρεύμα λειτουργίας όχι ανώτερο των 30mA (το ιδανικό είναι 10mA). Ρωτήστε τον εγκαταστάτη σας για συμβουλές σχετικά.



**ΠΡΟΣΟΧΗ!** Μη χρησιμοποιείτε τη συσκευή κοντά σε μπανιέρες, ντους, νεροχύτες ή άλλα δοχεία που περιέχουν νερό! Μη βυθίζετε σε καμιά περίπτωση τη συσκευή στο νερό!

- Αυτή η συσκευή μπορεί να χρησιμοποιηθεί από παιδιά 8 ετών και επάνω και από άτομα μειωμένων φυσικών αισθητηρίων ή πνευματικών ικανοτήτων ή με έλλειψη εμπειριών ή γνώσεων αν τους έχει εξασφαλιστεί η κατάλληλη επιτήρηση ή έχουν λάβει οδηγίες σχετικά με την ασφαλή χρήση της συσκευής ώστε να έχουν κατανοήσει πλήρως τους συνδεόμενους κινδύνους. Τα παιδιά δεν πρέπει να παίζουν με την συσκευή. Οι διαδικασίες καθαρισμού και συντήρησης δεν θα πρέπει να πραγματοποιούνται από παιδιά εκτός αν είναι μεγαλύτερα των 8 ετών και επιτηρούνται. Διατηρήστε την συσκευή και το καλώδιο της μακριά από παιδιά που είναι μικρότερα από 8 ετών.

⊘ ΜΗΝ χρησιμοποιείται την συσκευή, με βρεγμένα χέρια ή με υγρά και γυμνά πόδια.

⊘ ΜΗΝ τραβάτε το ηλεκτρικό καλώδιο ή τη συσκευή, για να αποσυνδέσετε το φισ από την πρίζα του ρεύματος.

⊘ ΜΗΝ εκθέτετε τη συσκευή στην υγρασία ή στην επίδραση των καιρικών μεταβολών (βροχή, ήλιος).



- Αποσυνδέετε πάντα το φισ από την πρίζα του ρεύματος πριν από τον καθαρισμό ή τη συντήρηση και σε περίπτωση που δεν χρησιμοποιείται τη συσκευή.
- Σε περίπτωση βλάβης ή κακής λειτουργίας της συσκευής σβήστε την και μην επιχειρήσετε να την επισκευάσετε. Για τυχόν επιδιόρθωση απευθυνθείτε μόνο σε ένα εξουσιοδοτημένο κέντρο τεχνικής υποστήριξης.
- Αν το καλώδιο τροφοδοσίας έχει καταστραφεί, θα πρέπει να αντικατασταθεί σε ένα εξουσιοδοτημένο κέντρο τεχνικής υποστήριξης, έτσι ώστε να

**αποφευχθεί κάθε κίνδυνος.**

⊘ **ΜΗ φράζετε το φίλτρο αναρρόφησης και διατηρήστε το πάντα ελεύθερο από σκόνη και μαλλιά.**

⊘ **ΜΗ χρησιμοποιείτε ποτέ σπρέι για μαλλιά με τη συσκευή σε λειτουργία. Υπάρχει κίνδυνος πυρκαγιάς.**

## ΛΕΞΑΝΤΑ ΣΥΜΒΟΛΩΝ

 Προειδοποίηση	 Γενική απαγόρευση	 Συσκευή κατηγορίας II
--	---	---

## ΓΕΝΙΚΕΣ ΟΔΗΓΙΕΣ

Δείτε τον επεξηγηματικό οδηγό παράγγ. I για να ελέγξετε το περιεχόμενο της συσκευασίας.

Όλες οι εικόνες βρίσκονται στις εσωτερικές σελίδες του εξώφυλλου.

- |                                       |  |
|---------------------------------------|--|
| 1. Τεχνικά στοιχεία                   | 5. Φίλτρο αναρρόφησης                    |
| 2. Κρίκος γάντζου                     | 5A Μικρό δίχτυ φίλτρου                   |
| 3. Πλήκτρα ρύθμισης                   | 5B Κάλυμμα φίλτρου                       |
| 3A Πλήκτρο επιλογής ροής αέρα         | 6. Αξεσουάρ                              |
| 3B Πλήκτρο επιλογής θερμοκρασίας αέρα | 6A Μηχανικός μεταφορέας για styling      |
| 3C Πλήκτρο ρίψης κρούου αέρα          | 6B Διαχύτης (όπου υπάρχει)               |
| 4. Μπροστινό πλέγμα                   | 7. Λυχνία ελέγχου ιονιστή (όπου υπάρχει) |

Για τα χαρακτηριστικά της συσκευής, ανατρέξτε στην εξωτερική συσκευασία.

Χρησιμοποιείστε το αποκλειστικά με τα αξεσουάρ που υπάρχουν.

## ΧΡΗΣΗ ΤΩΝ ΑΞΕΣΟΥΑΡ

Η συσκευή είναι εξοπλισμένη με τα αξεσουάρ που αναφέρονται παραπάνω.

Για τη συναρμολόγηση, πατήστε το αξεσουάρ που θέλετε στο πίσω μέρος του γάντζου (4) μέχρι να τοποθετηθεί. Μετά τη χρήση, μπορείτε να τα αφαιρέσετε τραβώντας τα με δύναμη.

### **Μηχανικός μεταφορέας για styling (6A)**

Χρησιμοποιείστε το μηχανικό μεταφορέα για styling έως ότου προσανατολίσετε τη ρίψη του αέρα στα μαλλιά όπως θέλετε.

### **Διαχύτης (6B) (όπου υπάρχει)**

Αν η συσκευή είναι εξοπλισμένη με διαχύτη, χρησιμοποιήστε τον αντί του μηχανικού μεταφορέας styling, για να έχετε μεγαλύτερο όγκο στα μαλλιά.

### **Προτάσεις:**

Χρησιμοποιείτε το διαχύτη μόνο σε υγρά μαλλιά για να έχετε φυσικά χτενίσματα ή ένα αποτέλεσμα φυσικού στεγνώματος:

- Πάρτε μια τούφα μαλλιών και τυλίξτε την στο διαχύτη. Βεβαιωθείτε ότι τα μαλλιά έχουν εισέλθει έως και το πιο ακραίο σημείο.
- Ενεργοποιήστε επομένως το σεσουάρ μαλλιών στο μεσαίο επίπεδο ταχύτητας και στο ανώτατο της θερμοκρασίας και στεγνώστε τα μαλλιά.

### **Για περισσότερο όγκο:**

- Ενεργοποιήστε το σεσουάρ μαλλιών στο ελάχιστο επίπεδο ταχύτητας και θερμοκρασίας.
- Τοποθετήστε το διαχύτη απευθείας στα μαλλιά μετακινώντας τον από κάτω προς τα πάνω σαν να κάνετε ελαφρύ μασάζ στο τριχωτό της κεφαλής.

**ΣΗΜΑΝΤΙΚΟ:** χρησιμοποιήστε μόνο τα γνήσια αξεσουάρ της συσκευής..

## ΧΡΗΣΗ

Συμβουλευτείτε την εικόνα στον επεξηγηματικό οδηγό του εγχειριδίου των οδηγιών.

### **Συσκευή με ξεχωριστά πλήκτρα για τη ροή του αέρα (3A) και για τη θερμοκρασία (3B)**

Τα δύο πλήκτρα χρησιμεύουν για την ξεχωριστή ρύθμιση της ροής του αέρα και της θερμοκρασίας στα εξής επίπεδα:

#### **Πλήκτρο ροής αέρα (3A)**

0 = ΑΠΕΝΕΡΓΟΠΟΙΗΜΕΝΟ

1 = μεσαία ροή αέρα

2 = δυνατή ροή αέρα

#### **Πλήκτρο θερμοκρασίας (3B)**

1 = θερμοκρασία χαμηλή

2 = μεσαία θερμοκρασία

3 = θερμοκρασία υψηλή

#### **Πλήκτρο ρίψης κρούου αέρα (3C)**

Αν η συσκευή είναι εξοπλισμένη με αυτό το πλήκτρο, αυτό μπορεί να χρησιμοποιηθεί για να καθορίσει το χτένισμα.

- Αν πατήσετε το πλήκτρο αυτό με τη συσκευή αναμμένη, ο θερμός αέρα κρύνει και προσδίδει ένα καλύτερο κράτημα στο χτένισμα.
- Αμέσως μόλις ελευθερώσετε το πλήκτρο, η συσκευή δημιουργεί και πάλι μια ροή θερμού αέρα αντίστοιχη με το επίπεδο που έχετε επιλέξει.

## Ιονιστής (7) (όπου υπάρχει)

Η συσκευή είναι εξοπλισμένη με ιονιστή σύμφωνα με την τεχνολογία ION. Τέτοιου είδους λειτουργία ενεργοποιείται αυτόματα με την έναυση της συσκευής. Η λυχνία ελέγχου (7) δείχνει τη σωστή λειτουργία.

## ΑΠΟΘΗΚΕΥΣΗ

Σε περίπτωση που δεν γίνεται συχνή χρήση του σεσουάρ μαλλιών, αποσυνδέστε το φισ από την πρίζα και διατηρήστε την συσκευή σε στεγνό και καθαρό χώρο. **Μην τυλίγετε το ηλεκτρικό καλώδιο γύρω από τη συσκευή, απλώς τυλίξτε το χαλαρά χωρίς να το διπλώνετε.**

## ΣΥΝΤΗΡΗΣΗ



**ΠΡΟΣΟΧΗ!** Πριν από οποιοδήποτε καθαρισμό απενεργοποιήστε τη συσκευή και αποσυνδέστε το φισ από την πρίζα! Πριν χρησιμοποιήσετε τη συσκευή, βεβαιωθείτε πως όλα τα σημεία που έχουν καθαριστεί έχουν στεγνώσει πλήρως!

## ΚΑΘΑΡΙΣΜΟΣ

### Καθαρισμός της συσκευής και των αξεσουάρ

Καθαρίστε αν είναι απαραίτητο τη συσκευή και τα αξεσουάρ (διαχύτη, μηχανικό μεταφορέα) με ένα υγρό πανί. Μη χρησιμοποιείτε διαλύτες ή άλλα σκληρά ή διαβρωτικά καθαριστικά. Σε αντίθετη περίπτωση, μπορεί να κάνετε ζημιά στην επιφάνεια.

Ελέγχετε **τακτικά** το στόμιο αναρρόφησης της συσκευής και αφαιρείτε τη σκόνη και τα μαλλιά που έχουν συσσωρευτεί.

### Καθαρισμός του φίλτρου αναρρόφησης (5A)

Αν η συσκευή είναι εξοπλισμένη με φίλτρο αναρρόφησης, για τον καθαρισμό προχωρήστε ως εξής:

- Ανοίξτε το κάλυμμα του φίλτρου (5B), όπως φαίνεται στην εικόνα.
- Καθαρίζετε με ένα υγρό πανί το μπροστινό και πίσω μέρος του μικρού διχτυού (5A) και το κάλυμμα του φίλτρου (5B).
- Στεγνώστε πλήρως τα μέρη και συναρμολογήστε τα εκ νέου με την αντίστροφη σειρά.

**Σημείωση:** όσο περισσότερη σκόνη υπάρχει στο περιβάλλον όπου χρησιμοποιείται το σεσουάρ μαλλιών, τόσο μεγαλύτερη είναι και η συχνότητα με την οποία πρέπει να καθαρίζετε το φίλτρο.

## ΑΠΟΡΡΙΨΗ



Η συσκευασία του προϊόντος αποτελείται από ανακυκλώσιμα υλικά. Απορρίψτε το σύμφωνα με τους κανονισμούς για την προστασία του περιβάλλοντος.



Σύμφωνα με τον ευρωπαϊκό κανονισμό 2002/96/EK, η συσκευή σε αχρησία στο τέλος του κύκλου χρήσης της θα πρέπει να απορρίπτεται βάσει συμμόρφωσης. Κάτι τέτοιο αφορά την ανακύκλωση των χρήσιμων υλικών που περιέχονται στη συσκευή και συμβάλλει στη μείωση των περιβαλλοντικών επιπτώσεων. Για περισσότερες πληροφορίες απευθυνθείτε στον τοπικό φορέα διάθεσης ή στον αντιπρόσωπο της συσκευής.

## ΥΠΟΣΤΗΡΙΞΗ ΚΑΙ ΕΓΓΥΗΣΗ

Για τις επισκευές ή την αγορά των ανταλλακτικών απευθυνθείτε στο εξουσιοδοτημένο κέντρο υποστήριξης πελατών της IMETEC καλώντας τον Χωρίς που αναφέρεται παρακάτω ή συμβουλευτείτε τον ιστοσελίδα.

Η συσκευή καλύπτεται από εγγύηση του κατασκευαστή. Για περισσότερες λεπτομέρειες συμβουλευτείτε το συνοδευτικό φύλλο εγγύησης.

Η μη συμμόρφωση με τις οδηγίες που περιέχονται σε αυτό το εγχειρίδιο χρήσης, καθώς επίσης και η έλλειψη φροντίδας και συντήρησης του προϊόντος ακυρώνουν την εγγύηση του κατασκευαστή.

## MAGYAR



### HASZNÁLATI ÚTMUTATÓ HAJSZÁRÍTÓHOZ

*Kedves vásárlónk! Az IMETEC köszönetet mond Önnek azért, hogy termékünket választotta.*



**FIGYELEM! Biztonságos használatot célzó figyelmeztetések és tudnivalók**

**A készülék használata előtt olvassa el figyelmesen a használati utasításokat, főként a biztonsági utasításokat, és ügyeljen azok betartására. A használati kézikönyvet őrizze meg a hozzá tartozó képes útmutatóval a készülék teljes élettartama alatt, illetve tanulmányozás céljából.**

**Amennyiben a készüléket átadja másoknak, mellékelje a teljes dokumentációt is.**

**ⓘ MEGJEGYZÉS:** amennyiben az olvasás során, a használati kézikönyv némelyik része érthetetlennek tűnik, vagy kételye támad a kézikönyv tartalmát illetően, a termék használata előtt lépjen kapcsolatba a vállalattal az utolsó oldalon jelzett címen.

## TÁRGYMUTATÓ

Biztonsági tudnivalók.....	19	Karbantartás.....	21
Jelmagyarázat.....	20	Tisztítás.....	21
Általános utasítások.....	20	A készülék ártalmatlanítása.....	22
A tartozékok használata.....	20	Szerviz és garancia.....	22
Alkalmazás.....	21	Képes útmutató.....	I
Tárolás.....	21	Műszaki adatok.....	I

## BIZTONSÁGI TUDNIVALÓK

- Miután a készüléket kicsomagolta, ellenőrizze rajz alapján a szállítmány épségét, és nézze meg, hogy nincsenek olyan sérülések rajta, amelyek esetlegesen a szállítás során keletkeztek. Ha kétsége merülne fel, ne használja a készüléket, hanem forduljon a hivatalos aszisztencia szolgálathoz.
- A csomagolóanyag nem játékszer! A műanyag tasakot tartsa gyermekektől távol; fulladásveszélyes!
- Mielőtt a készüléket csatlakoztatná az elektromos hálózathoz, ellenőrizze a műszaki adatok (1) között, hogy a hálózati feszültség megegyezik-e a készüléken az adatok között feltüntetett feszültség értékekkel. Az (1) műszaki azonosító adatok a készüléken (illetve az akkumulátor töltőn, ha van) találhatóak.
- Ez a készülék kizárólag rendeltetésszerűen használható, vagyis háztartási hajszárítóként. Minden egyéb használati mód nem szabályos, ennél fogva veszélyesnek minősül.
- Ha a készüléket a fürdőszobában használja, a használat után mindig húzza ki a dugót az aljzatból, mivel a víz közelsége kikapcsolt készülék mellett is veszélyforrást jelent.
- A nagyobb biztonság érdekében javasoljuk, hogy a fürdőszobai áramhálózatot lássa el egy olyan kiegyenlítő áramegységgel, amelynek névleges, működési differenciál áramerőssége nem több mint 30 mA (ideális 10 mA). Kérjen tanácsot villanyszerelőtől.



**FIGYELEM!** A készüléket fürdőkádak, zuhanytálcák, mosdókagylók vagy egyéb vizet tartalmazó edények közelében használni tilos. A készüléket vízbe meríteni tilos!

- Ezt a készüléket 8 éven felüli gyermekek, csökkent

fizikai, érzékelési, vagy szellemi képességekkel rendelkező illetve hozzá nem értő személyek csak abban az esetben használhatják, ha megfelelő felügyeletet biztosítanak számukra, vagy tájékoztatást kaptak a biztonságos használatról és a használat során felmerülő veszélyekkel kapcsolatosan. Gyermeknek a készülékkel játszani tilos. A termék tisztítását és karbantartását 8 év alatti gyermekek nem végezhetik el; ezen műveleteket 8 éven felüliek is csak felnőttek jelenlétében végezhetik el. A termék és a vezeték 8 évesnél fiatalabb gyermekektől távol tartandó.

⊘ A készüléket NE használja vizes kézzel, nedves lábbal vagy mezítláb.

⊘ A csatlakozót NE a tápkábel vagy a készülék húzásával távolítsa el a csatlakozó aljból.

⊘ A készüléket NE tárolja nedves környezetben vagy az időjárási tényezőknek kitéve (csapadék, napsugár).

- A készülék takarítása vagy javítása előtt mindig csatlakoztassa le a dugaszt az áramcsatlakoztatási aljból, valamint, ha a készüléket nem használja.
- A készülék meghibásodása vagy rendellenes működése esetén kapcsolja ki, és ne használja. Az esetleges javításokat kizárólag hivatalos aszisztenciaközpont végezheti.
- Amennyiben a tápkábel megrongálódott, a cserét hivatalos, műszaki aszisztenciaközpont végezheti bármilyen veszély felmerülését elkerülendő.
- ⊘ A szívó oldali szűrőt NE fedje le, és tartsa mindig portól és hajtól tisztán.
- ⊘ NE szórjon a hajra hajlakkot, amikor a készüléket használja. Tűzveszélyes!

## JELMAGYARÁZAT

 Figyelmeztetés	 Általános tiltás	 II osztályú készülék
---	--	--

## A TARTOZÉKOK HASZNÁLATA

A csomag tartalmának ellenőrzéséhez tekintse meg a képes útmutatót az I. oldalon.

Az összes ábra a borítólapon belső oldalain található.

- |                                       |   |
|---------------------------------------|---|
| 1. Műszaki adatok                     | 5A Szűrőháló  |
| 2. Akasztó                            | 5B Szűrőörgzítő   |
| 3. Szabályozó gombok                  | 6. Tartozékok   |
| 3A Levegő áramlás szabályozó gomb     | 6A Hajformázó előtét                                      |
| 3B Levegő hőmérséklet kiválasztó gomb | 6B Diffúzor (ha van)                                      |
| 3C Hideg levegő gomb                  | 7. Ionkibocsátó berendezés működését jelző lámpa (ha van) |
| 4. Elülső rács                        |   |
| 5. Szívószűrő                         |   |

A készülék műszaki tulajdonságait lásd a csomagoláson.

Csak a termék csomagolásában található tartozékokat használja.

## ALKALMAZÁS

A készülék a fentiekben bemutatott tartozékokkal rendelkezik.

A kívánt tartozék felszereléséhez nyomja a tartozékot a hajszárító elülső felére (4), amíg nem kattán. A használat befejezését követően az eltávolításhoz húzza meg erőteljesen a tartozékot.

### Hajformázó előtét (6A)

A hajformázó előtét segítségével a levegőt a kiválasztott módon irányíthatja a hajra.

### Diffúzor (6B) (ha van)

Amennyiben a készülék rendelkezik diffúzorral ezt a hajformázó előtét helyett használva dúsabb hatást kölcsönözhet hajának.

### Javaslatok:

A diffúzort csak nedves hajra használja természetes hatású frizurákhoz vagy beszárításhoz:

- Fogjon egy hajtincset, és tekerje a diffúzor ujjai közé. Győződjön meg arról, hogy haját egészen a hajvégekig betekerte a diffúzorba.
- A hajszárítót állítsa közepes fokozatra és maximum hőmérsékletre, majd szárítsa meg a haját.

### A dúsabb hatás érdekében:

- A hajszárítót állítsa a legkisebb fokozatra és a legalacsonyabb hőmérsékletre.
- Helyezze a diffúzort közvetlenül a hajra, és mozgassa lentől felfelé, mintha a fejbőrt akarná gyengéden masszírozni.

**FONTOS:** Kizárólag eredeti tartozékokat használjon.

## ALKALMAZÁS

Tanulmányozza a használati útmutatóban található ábrát.

### Külön levegő áramlás sebesség (3A) és hőmérséklet szabályozó (3B) gombokkal rendelkező készülék

Két külön gombbal szabályozhatja a levegő sebességének áramlását és a hőmérsékletet az alábbiak szerint:

#### Levegő sebesség gomb (3A)

0 = KIKAPCSOLVA

1 = közepes sebesség

2 = nagy sebesség

#### Hőm. szabályozó (3B)

1 = alacsony hőmérséklet

2 = közepes hőmérséklet

3 = magas hőmérséklet

#### Hideg levegő gomb (3C)

Amennyiben a készüléken van ilyen gomb, használja a beszárított frizura rögzítéséhez.

- Ha a készülék bekapcsolt állapotában megnyomja ezt a gombot, a meleg levegő áramlását hideg levegő váltja fel, és jobb tartást biztosít a hajnak.
- Amint elengedi a gombot, a hideg levegőt a beállított hőmérsékletű meleg levegő váltja fel.

### Ionkibocsátó berendezés (7) (ha van)

A készülék ION technológiát alkalmazó ionkibocsátó berendezéssel rendelkezik. A funkció a készülék bekapcsolásával együtt automatikusan elindul. A működést jelző led (7) mutatja a berendezés megfelelő működését.

## TÁROLÁS

Ha nem használja a hajszárítót, húzza ki a dugót az aljzatból, és tegye a készüléket száraz portól védett helyre.

**Ne tekerje a vezetékét a készülék köré, inkább tekerje fel úgy, hogy a vezeték ne törjön meg.**

## KARBANTARTÁS



**FIGYELEM! A tisztítás előtt kapcsolja ki a készüléket, és húzza ki a dugót az aljzatból! A készülék használata előtt ellenőrizze, hogy a nedves ruhával tisztított részek teljesen megszáradtak-e!**

## TISZTÍTÁS

### A készülék és a tartozékok tisztítása

Szükség esetén a készüléket és a tartozékokat (diffúzor, hajformázó előtét) egy nedves ruhával tisztítsa meg. Ne használjon oldószereket vagy egyéb agresszív tisztítószereket ill. súrolószereket. Ezek az anyagok károsíthatják a felületet.

Ellenőrizze **rendszeresen** a készülék beszívó nyílását, és távolítsa el onnan a lerakódott port és a hajszálakat.

### Szívó oldali szűrő tisztítása (5A)

Ha a készülék rendelkezik szívó oldali szűrővel, a tisztításához járjon el az alábbiak szerint:

- Nyissa ki a szűrő rögzítő elemet (5B) az ábrán látható módon.
- Tisztítsa meg egy nedves ronggyal a hálót (5A) és a rögzítő elem (5B) mindkét oldalát.

- hagyja az elemeket megszáradni, majd helyezze őket vissza a készülékre a fenti műveletekkel ellentétes sorrendben.

**Megjegyzés:** ha a hajszárítót a szokásosnál porosabb környezetben használja, tisztítsa a szűrőt gyakrabban.

## HULLADÉKBA HELYEZÉS

 A termék csomagolása újrahasznosítható anyagokból készült. Ezeket a környezetvédelmi szabályoknak megfelelően helyezze hulladékba.

 A használaton kívüli készüléket hasznos élettartama végén a 2002/96/EK európai irányelvnek megfelelően helyezze hulladékba. Ez a készülékben található hasznos anyagok újrafelhasználásra vonatkozik, mely lehetővé teszi a környezetre gyakorolt hatás mérsékelését. Bővebb felvilágosításért forduljon a helyi hulladékhasznosító vállalatához, vagy ahhoz az üzlethez, ahol a készüléket vásárolta.

## SZERVIZ ÉS GARANCIA

Javítások vagy cserealkatrészek beszerzésének szükségessége esetén forduljon az IMETEC ügyfélszolgálatához az alábbi számon vagy a honlapon található információ segítségével.

A készülékre a gyártó garanciája érvényes. További részletek a mellékelt garanciajegyen találhatóak. A jelen használati kezelési és karbantartási útmutatóban foglalt utasítások be nem tartása a gyártói jótállás megszűnését vonja maga után..

## PORTUGUÊS



MANUAL DE INSTRUÇÕES PARA O USO DO SECADOR DE CABELOS

*Prezado cliente, IMETEC deseja agradecer-lo por ter comprado este produto.*



### **ATENÇÃO** Instruções e avisos para um emprego seguro

**Antes de utilizar o aparelho ler atentamente as instruções para o uso, em particular os avisos sobre a segurança, e respeita-los. Conservar o presente manual, juntamente com a guia ilustrativa, por toda a duração de vida do aparelho para fins de consulta. No caso de ceder o aparelho a terceiros entregar também toda a documentação.**

**ⓘ NOTA:** se ao ler este manual de instruções de uso algumas partes resultarem difíceis de entender, ou no caso de surgirem dúvidas, antes de utilizar o produto contactar a empresa junto à morada indicada na última página.

## ÍNDICE

Avisos sobre a segurança .....	22	Manutenção .....	25
Legenda dos símbolos .....	24	Limpeza .....	25
Instruções gerais .....	24	Eliminação .....	25
Emprego dos acessórios .....	24	Assistência e garantia .....	25
Emprego .....	24	Guia ilustrado .....	I
Conservação .....	25	Dados técnicos .....	I

## AVISOS SOBRE A SEGURANÇA

- Após retirar o aparelho da sua embalagem controlar a integridade do fornecimento, na base do desenho, e verificar a eventual presença de danos imputáveis ao transporte. No caso de dúvida não utilizar o aparelho e consultar o serviço de assistência autorizado.
- O material da embalagem não é um brinquedo para crianças! Manter o invólucro plástico longe do alcance das crianças; perigo de asfixia!
- Antes de ligar o aparelho, controlar se os dados



técnicos da tensão de rede indicados nos dados técnicos (1) de identificação do produto correspondem aos valores da rede eléctrica disponível. Os dados técnicos de identificação (1) encontram-se no aparelho (e no carregador de bateria, se houver).

- O presente aparelho deve ser utilizado exclusivamente para a finalidade para a qual foi projectado, ou seja como secador de cabelos para uso doméstico. Qualquer outro emprego será considerado não conforme e, portanto, perigoso.
- Se o aparelho for utilizado em locais para o banho, retirar a ficha da tomada após o uso porque a aproximação com a água é perigosa mesmo com o aparelho desligado.
- Para garantir uma melhor protecção aconselha-se aplicar ao circuito eléctrico que alimenta a casa de banho um dispositivo de corrente diferencial, com corrente diferencial de funcionamento nominal não superior ao 30mA (ideal 10mA). Pedir um conselho sobre o assunto ao próprio instalador.





**ATENÇÃO!** Não utilizar este aparelho nas proximidades de banheiras, duches, pias ou outros recipientes a conter água! Nunca mergulhar o aparelho em água!

- Este aparelho pode ser utilizado por menores de mais de 8 anos de idade e por pessoas com reduzidas capacidades físicas, sensoriais ou mentais ou por pessoas não peritas somente se previamente instruídas sobre o uso em segurança e informadas dos perigos associados ao aparelho. As crianças não devem brincar com o aparelho. As operações de limpeza e de manutenção não devem ser efectuadas por crianças, exceto se maiores de 8 anos e mediante supervisão. Manter o aparelho e o respetivo cabo longe do alcance de crianças com menos de 8 anos de idade.
- ⊘ NÃO utilizar o aparelho com as mãos molhadas ou com os pé húmidos e descalços.
- ⊘ NÃO puxar o cabo de alimentação do aparelho para tirar a ficha da tomada de corrente.
- ⊘ NÃO expor o aparelho à humidade ou à influência de agentes atmosféricos (chuva, sol).
- Retirar sempre a ficha da tomada de alimentação eléctrica antes da efectuar a limpeza ou a manutenção e quando não se está a utilizar o o aparelho.

- No caso de avaria ou de mau funcionamento do aparelho cabe apagá-lo sem o violar. Para uma eventual reparação dirigir-se exclusivamente ao centro de assistência técnica autorizado.
- Se o cabo de alimentação estiver danificado deve ser substituído junto a um centro de assistência técnica autorizado, de modo a prevenir qualquer risco.
- ⊘ NÃO obstruir o filtro de aspiração e conserva-lo sempre livre de pó e cabelos.
- ⊘ NÃO borrifar spray para cabelos com o aparelho aceso. Subsiste o perigo de incêndio.

## LEGENDA DE SÍMBOLOS

 Advertência	 Proibição genérica	 Aparelho de classe II
--	--	---

## INSTRUÇÕES GERAIS

Consultar o Guia ilustrado pág. 1 para controlar o conteúdo da embalagem.

Todas as figuras encontram-se nas páginas internas da capa.

- |  |   |
|--|---|
| 1. Dados técnicos                        | 5. Filtro de aspiração                      |
| 2. Orifício para pendurar                | 5A Rede do filtro                           |
| 3. Teclas de regulação                   | 5B Tampa do filtro                          |
| 3A Tecla de seleção do fluxo de ar       | 6. Acessórios                               |
| 3B Tecla de seleção da temperatura do ar | 6A Direcionador para a modelagem            |
| 3C Tecla de jato de ar frio              | 6B Difusor (se houver)                      |
| 4. Grelha dianteira                      | 7. Indicador luminoso ionizador (se houver) |

Para as características do aparelho, referir-se à embalagem externa.

Utilizar somente com os acessórios fornecidos.

## EMPREGO DOS ACESSÓRIOS

O secador de cabelos é dotado dos acessórios acima descritos.

Para a montagem, pressionar o acessório desejado na parte frontal de encaixe (4) do secador de cabelos até ser inserido. Para retirá-los após o uso, puxá-los com força.

### Direcionador para a modelagem (6A)

Utilizar o direcionador para a modelagem para orientar o jato de ar nos cabelos como desejado.

### Difusor (6B) (se houver)

Se o aparelho for provido de difusor, usá-lo no lugar do direcionador para a modelagem para proporcionar mais volume aos cabelos.

### Sugestões:

Utilizar o difusor somente com os cabelos húmidos, para obter penteados naturais ou um efeito de secagem natural:

- Segurar uma madeixa com a mão e enrolá-la no difusor. Certificar-se de que os cabelos estejam inseridos até a ponta.
- Ligar, então, o secador de cabelos no nível médio de velocidade e temperatura máxima e secar os cabelos.

### Para aumentar o volume:

- Ligar o secador de cabelos no nível mínimo de velocidade e temperatura.
- Colocar o difusor diretamente sobre os cabelos e movê-lo de baixo para cima, como se fosse para massagear levemente o couro cabeludo.

**IMPORTANTE:** utilizar somente os acessórios originais do aparelho.

## EMPREGO

Consultar a figura no guia ilustrado do manual de instruções.

### Aparelho com teclas separadas para o fluxo de ar (3A) e para a temperatura (3B)

As duas teclas são utilizadas para selecionar separadamente o fluxo do ar e a temperatura nos seguintes níveis:

#### Tecla para o fluxo de ar (3A)

0 = DESLIGADO

1 = fluxo de ar médio

#### Tecla para a temperatura (3B)

1 = temperatura baixa

2 = temperatura média

2 = fluxo de ar forte

3 = temperatura alta

### Tecla para jato de ar frio (3C)

Se o aparelho for provido desta tecla, pode ser utilizada para fixar a modelagem.

- Quando esta tecla é pressionada com o aparelho ligado, o ar quente é arrefecido e o penteado torna-se mais duradouro.
- Quando a tecla é liberada, o aparelho produz novamente um fluxo de ar quente, correspondente ao nível selecionado.

### Ionizador (7) (se houver)

O aparelho é dotado de ionizador com base na tecnologia ION. Esta função ativa-se automaticamente quando o aparelho é ligado. O indicador luminoso de controlo (7) indica o correto funcionamento.

## CONSERVAÇÃO

Em caso de inutilização do secador de cabelos, retirar a ficha da tomada de corrente elétrica e conservar o aparelho em local seco e protegido do pó.

**Não enrolar o cabo de alimentação ao redor do aparelho; enrolá-lo sobre si mesmo, não muito apertado, e sem dobrá-lo.**

## MANUTENÇÃO



**ATENÇÃO!** Antes de qualquer tipo de limpeza, desligar o aparelho e retirar a ficha da tomada de corrente! Antes da reutilização do aparelho, certificar-se de que todas as peças limpas com pano húmido estejam completamente secas!

## LIMPEZA

### Limpeza do aparelho e dos acessórios

Limpar o aparelho e os acessórios (difusor, bocal direcionador) com um pano húmido, se necessário. Não utilizar solventes ou outros tipos de detergentes agressivos ou abrasivos. Caso contrário, a superfície pode ser danificada.

Controlar **regularmente** a abertura de aspiração do aparelho e remover o pó e os cabelos acumulados.

### Limpeza do filtro de aspiração (5A)

Se o aparelho for dotado de filtro de aspiração, seguir as instruções abaixo para limpá-lo:

- Abrir a tampa do filtro (5B), como indicado na figura.
- Limpar com um pano húmido a parte dianteira e traseira da rede (5A) e a tampa do filtro (5B).
- Secar completamente as peças e realizar a montagem invertendo a sequência descrita acima.

**Nota:** quanto mais pó houver no ambiente em que se utiliza o secador de cabelos, maior deverá ser a frequência de limpeza.

## ELIMINAÇÃO



A embalagem do produto é composta por materiais recicláveis. O aparelho deve ser eliminado em conformidade com as normas de tutela do meio ambiente.



De acordo com a norma europeia 2002/96/CE, o aparelho deve ser eliminado de forma adequada no final do seu ciclo de utilização. Isto relaciona-se à reciclagem de substâncias úteis contidas no aparelho e permite a redução do impacto ambiental. Para ulteriores informações, dirija-se ao órgão local responsável pela eliminação ou ao revendedor do aparelho.

## ASSISTÊNCIA E GARANTIA

Para eventuais consertos ou aquisição de peças de troca, entre em contacto com o serviço de assistência aos clientes IMETEC, utilizando a Linha abaixo ou através do nosso sitio internet. O aparelho está coberto pela garantia do fabricante. Para os detalhes, consulte o folheto de garantia em anexo. A inobservância das instruções contidas neste manual para a utilização, cuidado e manutenção do produto anula o direito à garantia do fabricante.

## БЪЛГАРСКИ



### РЪКОВОДСТВО С ИНСТРУКЦИИ ЗА УПОТРЕБА НА СЕШОАР

*Уважаеми клиенте, IMETEC Ви благодарни за закупуването на този продукт.*



**ВНИМАНИЕ!** Инструкции и указания за безопасна работа.

**Преди използване на уреда, прочетете внимателно и спазвайте инструкциите за работа и по-специално указанията за безопасност. Съхранявайте този наръчник, заедно със съответната илюстрирана листовка за бърза справка, за извършване на справка, през целия период на използване на**

**уреда. При предоставяне на уреда на трети лица, предайте пълната документация заедно с уреда.**

**❗ ЗАБЕЛЕЖНА:** в случай, че при четене на тази книжка с инструкции за работа, срещнете затруднения в разбирането на начина на използване на уреда или други, преди използване на уреда, се свържете с фирмата, на адреса указан на последната страница.

## СЪДЪРЖАНИЕ

Указания за безопасност.....	26	Поддръжка .....	28
Легенда символи.....	27	Почистване.....	28
Общи указания.....	27	Изхвърляне.....	28
Използване на аксесоари.....	27	Сервиз и гаранция .....	28
Работа .....	28	Илюстрирана книжка.....	!
Съхранение .....	28	Технически данни.....	!

## УКАЗАНИЯ ЗА БЕЗОПАСНОСТ



- След изваждане на уреда от опаковката, използвайте схемата за да проверите за целостта на уреда и за възможни щети, по време на транспортиране. В случай на съмнение, не използвайте уреда, а се обърнете към оторизиран сервиз за обслужване.
- Опаковъчният материал не трябва да се използва като играчка за деца! Съхранявайте найлоновите пликове, далече от достъпа на деца; опасност от задушаване!
- Преди да включите уреда, проверете дали техническите данни за напрежението на мрежата, посочени в обозначителните технически данни (1), отговарят на тези на наличната електрическа мрежа. Обозначителните технически данни (1) са на уреда (и на зареждачката, ако има такава).
- Този уред трябва да се използва единствено за целта за която е разработен, тоест като сешоар за коса за домашна употреба. Всяка друга употреба, следва да се смята за неправилна и следователно за опасна.
- При използване на уреда в мокри помещения, изключете щепсела след използване, предвид че близостта до вода е опасна и при изключен уред.
- За осигуряване на по-добра защита, се препоръчва монтиране в електрическата верига, захранваща мокрото помещение, устройство за диференциален ток, с диференциален ток не по-голям от 30mA (идеална стойност 10mA). Обърнете се за съвет към вашият монтажник, по този въпрос.

**ВНИМАНИЕ!** Не използвайте този уред в близост до вани, душеве, мивки или други съдове за вода. Никога не потапяйте уреда във вода!



- Този уред може да се използва от деца на възраст над 8 год. и от лица с намалени физически, сензорни или умствени способности или такива с липса на опит или познания, ако им е осигурен подходящ надзор или ако са инструктирани относно безопасното ползване на уреда и са разбрали свързаните с него опасности. Децата не трябва да си играят с уреда. Операциите по почистване и поддръжка не трябва да се извършват от деца, освен ако са на възраст над 8г. и са наблюдавани. Дръжте уреда и кабела му далеч от достъпа на деца под 8 годишна възраст.
- ⊘ НЕ използвайте уреда с мокри ръце или с влажни или боси крака.
- ⊘ НЕ дърпайте захранващият кабел или уреда, за да изключите щепсела от електрическият контакт.
- ⊘ НЕ излагайте уреда на влага или на действието на атмосферни влияния (дъжд, слънце).
- Винаги изключвайте щепсела от електрическото захранване, преди почистване или поддръжка и при неизползване на уреда.
- При повреда или лоша работа на уреда, го изключете и не го поправяйте. За евентуална поправка се обръщайте само към оторизиран технически сервиз.
- Ако захранващият кабел е повреден, той трябва да се замени от оторизиран технически сервизен център, с цел предпазване от всякакви рискове.
- ⊘ Не запушвайте филтъра за засмукване и го поддържайте постоянно свободен от прах и косми.
- ⊘ НЕ впръсквайте лак за коса, когато уредът е включен. Има опасност от пожар.

### ЛЕГЕНДА СИМВОЛИ

 Предупреждение	 Обща забрана	 Уред клас II
---	--	--

### ОБЩИ ИНСТРУКЦИИ

Разгледайте илюстрираната книжка стр. I за проверка на съдържанието в опаковката.

Всички схеми са вътре в книжката.

- |  |   |
|--|---|
| 1. Технически данни                              | 5. Филтър засмукване                                |
| 2. Халка за закачване                            | 5A Мрежа на филтъра                                 |
| 3. Бутони за регулиране                          | 5B Капак на филтъра                                 |
| 3A Бутон за избиране потока на въздуха           | 6. Аксесоари  |
| 3B Бутон за избиране температура на въздуха      | 9B Концентратор за оформяне                         |
| 3C Бутон за еднократно подаване на студен въздух | 6B Смесител (когато е наличен)                      |
| 4. Предна решетка                                | 7. Контролен индикатор йонизатор (когато е наличен) |

Относно характеристиките на уреда, разгледайте външната опаковка.

Да се използва единствено, с включените в доставката аксесоари.

## ИЗПОЛЗВАНЕ НА АКСЕСОАРИ

Сешоарът притежава и описаните по-горе аксесоари.

При монтажа притиснете желаните аксесоари към предната решетка (4) на сешоара, докато влезе. След употреба аксесоарите може да бъдат премахнати, като ги дръпнете силно.

### Тръба за оформяне (6A)

Използвайте концентратора, за да насочите въздушната струя към косата съгласно желанието си.

### Смесител (6B) (когато е наличен)

Когато уредът разполага със смесител, го използвайте вместо тръбата за оформяне, за осигуряване по-голям обем на косата.

### Препоръки:

Използвайте смесителя само при влажна коса, за получаване на естествено сресване или естествено изсушаване:

- Хванете кичур коса с ръка и го увийте на смесителя. Проверете дали косата е увита докряя.
- Включете сешоара на средна скорост и максимална температура и изсушете косата.

### За по-голям обем:

- Включете сешоара на минимална скорост и температура.
- Поставете смесителя директно върху косата и го движете отдолу нагоре, сякаш леко масажирате кожата на главата.

**ВАЖНО:** използвайте само оригиналните аксесоари на уреда.

## РАБОТА

Разгледайте схема в илюстрираната книжка на ръководството с инструкции.

### Уред с отделни бутони за поток на въздуха (3A) и температурата (3B)

Двата бутона служат за отделно задаване на потока на въздуха и температура на следните нива:

#### Бутон за поток на въздуха (3A)

0 = ИЗКЛЮЧЕНО

1 = силен въздушен поток

2 = силен въздушен поток

#### Бутон за температура (3B)

1 = ниска температура

2 = средна температура

3 = висока температура

### Бутон за струя студен въздух (3C)

Когато уреда разполага с този бутон, той да се използва за фиксиране на къдрицата.

- Ако натиснете този бутон при включен уред, горещият въздух се изстудява и придава по-голяма дълготрайност на прическата.
- Веднага щом освободите бутона, уредът отново създава поток от горещ въздух, съответстващ на избраното ниво.

### Йонизатор (7) (когато е наличен)

Уредът разполага с йонизатор по ION технология. Тази функция се активира автоматично с включване на уреда. Контролният индикатор (7) указва правилно действие.

## СЪХРАНЕНИЕ

Когато не използвате сешоара, изключете щепсела от електрическия контакт и съхранявайте уреда на сухо и защитено от прах място.

**Не увивайте мрежовия кабел около уреда, а го завъртайте хлабаво около самия него, без да го сгъвате.**

## ПОДДРЪЖКА



**ВНИМАНИЕ!** Преди всяко почистване изключвайте уреда и щепсела от електрическия контакт! Преди да използвате уреда повторно се уверете, че всички почиствени с влажна кърпа части са напълно сухи!

## ПОЧИСТВАНЕ

### Почистване на уреда и приставките

Почиствайте уреда и принадлежностите (дифузер, концентратор) ако е необходимо с влажна кърпа. Не използвайте разтворители или други агресивни или абразивни почистващи препарати. В противен случай рискувате да повредите повърхността му.

Проверявайте **редовно** всмукващия отвор на уреда и отстранявайте от него натрупания прах и коси.

### Почистване на филтъра за засмукване (5A)

Когато уредът разполага с филтър за засмукване, при почистване направете следното:

- Отворете капака на филтъра (5B), както е показано на схемата.
- Почистете с влажна кърпа мрежичката (5A) и капака на филтъра (5B).
- Подсушете напълно частите и ги поставете отново в обратен ред.

**Забележка:** колкото повече прах има в помещението, в което се използва сешоарът, толкова по-често трябва да се почиства филтъра.

## ИЗХВЪРЛЯНЕ



Опаковката на уреда е съставена от материали с рециклиране. Изхвърляйте я съгласно нормите за опазване на околната среда.



Съгласно европейски норматив 2002/96/СЕ, уредът с изтекъл срок трябва да се унищожава по съответния начин. Материалите с рециклиране, от които е съставен уреда се събират, за избягване замърсяването на околната среда. За повече информация, обърнете се към местният орган по унищожаване или към търговеца разпространяващ уреда.

## СЕРВИЗ И ГАРАНЦИЯ

Относно ремонта или резервни части, се обърнете към оторизиран център за сервиз на клиенти IMETEC, като се обадите на номер за Италия, посочен тук долу, или като направите справка на интернет сайта. Уредът е покрит с гаранция на производителя. За повече подробности, направете справка с приложеният гаранционен лист. Неспазването на инструкциите, включени в този наръчник за използване, грижи и поддръжката на уреда, води до загуба на правото на гаранция на производителя.

## ČEŠTINA



### NÁVOD K POUŽITÍ VYSOUŠEČE VLASŮ

Vážení zákazníci, IMETEC Vám děkuje za zakoupení tohoto výrobku.



### POZOR! Pokyny a upozornění pro bezpečné použití

Před použitím přístroje si pozorně přečtěte návod k použití, zejména varování týkající se bezpečnosti, a dodržujte je. Uchovejte tento návod spolu s příslušnou ilustrovanou příručkou po celou dobu životnosti zařízení pro případ konzultace. V případě postoupení přístroje třetí osobě odevzdejte také kompletní dokumentaci.

**POZNÁMKA:** pokud se vám při čtení tohoto návodu zdají být některé části nesrozumitelné anebo máte pochybnosti, před použitím přístroje kontaktujte výrobce na adrese, uvedené na poslední straně.

## OBSAH

Bezpečnostní varování.....	29	Údržba.....	31
Vysvětlivky symbolů.....	30	Čištění.....	31
Obecné pokyny.....	30	Likvidace.....	32
Použití příslušenství.....	31	Servisní služba a záruka.....	32
Způsob použití.....	31	Ilustrační průvodce.....	I
Uchovávání.....	31	Technické údaje.....	I

## BEZPEČNOSTNÍ VAROVÁNÍ

- Po vyjmutí přístroje z obalu zkontrolujte jeho neporušenost podle přiloženého výkresu a případnou přítomnost škod způsobených během přepravy. V případě pochybností přístroj nepoužívejte a obraťte se na autorizovanou servisní službu.
- Obalový materiál není hračkou pro děti! Udržujte plastový sáček mimo dosah dětí; hrozí nebezpečí udušení!
- Před zapojením přístroje zkontrolujte, zda všechny údaje o síťovém napájení uvedené na identifikačním štítku s technickými údaji (1) odpovídají údajům dostupné elektrické sítě. Identifikační štítek s technickými údaji (1) se nachází na přístroji (a na nabíječce baterie, pokud existuje).
- Tento přístroj musí být používán výhradně pro účely, pro které bylo navržen, to znamená jako vysoušeč vlasů

pro domácí použití. Jakékoli jiné použití je považováno za nesprávné, a proto nebezpečné.

- Při použití přístroje v místnosti koupelny odpojte zástrčku ze zásuvky po použití, protože blízkost vody představuje nebezpečí i při vypnutém přístroji.
- Pro zabezpečení dokonalejší ochrany doporučujeme nainstalovat v elektrickém obvodu, který napájí koupelnu, zařízení s provozním jmenovitým rozdílovým proudem nepřesahujícím 30 mA (ideální 10mA). Požádejte vašeho elektroinstalatéra o radu v této věci.



**POZOR!** Nepoužívejte tento přístroj v blízkosti van, sprch, umyvadel nebo jiných nádob s vodou! Nikdy neponořujte přístroj do vody!

- Tento přístroj mohou používat děti starší 8 let a osoby s omezenými fyzickými, sensorickými a mentálními schopnostmi, nebo osoby bez patřičných zkušeností a znalostí, pokud je zajištěn jejich přiměřený dohled, anebo pokud jim byly předány pokyny, týkající se bezpečného použití přístroje a pochopili nebezpečí spojené s používáním. Děti si nesmějí s přístrojem hrát. Čištění a údržbu mohou vykonávat děti starší 8 let, pokud jsou pod dohledem. Udržujte přístroj a kabel mimo dosah dětí mladších 8 let.

⊘ **NEPOUŽÍVEJTE** přístroj mokřýma ani vlhkýma nohama či rukama.

⊘ **NETAHEJTE** za šňůru ani za přístroj, chcete-li odpojit zástrčku ze zásuvky.

⊘ **NEVYSTAVUJTE** přístroj vlhkosti nebo působení atmosférických vlivů (déšť, slunce).

- Před čištěním nebo údržbou přístroje a v případě jeho nečinnosti pokaždé odpojte zástrčku přístroje z napájecího elektrického okruhu.
  - V případě poruchy nebo špatného fungování přístroj vypněte a nezasahujte do něj. Pro případnou opravu se obraťte výhradně na autorizované servisní středisko.
  - V případě poškození napájecího kabelu musí být tento vyměněn v autorizovaném servisním středisku, aby se předešlo jakémukoli riziku.
- ⊘ **NEUCPÁVEJTE** odsávací filtr a udržujte jej vždycky volný a čistý bez prachu a zbytků vlasů.
- ⊘ **NEROZPRAŠUJTE** sprej na vlasy při zapnutém přístroji. Hrozí nebezpečí požáru.

#### VYSVĚTLIVKY SYMBOLŮ



Upozornění



Všeobecný zákaz



Přístroj třídy II



## OBEČNÉ POKYNY

Přehlédněte si ilustračního průvodce na str. I pro zkontrolování obsahu balení.

Všechny obrázky se nacházejí na vnitřních stránkách obalu.

- |                                    |   |
|------------------------------------|---|
| 1. Technické údaje                 | 5. Sací filtr                               |
| 2. Očko pro zavěšení               | 5A Síťka filtru                             |
| 3. Regulační tlačítka              | 5B Krytka filtru                            |
| 3A Tlačítko volby proudění vzduchu | 6. Příslušenství                            |
| 3B Tlačítko volby teploty vzduchu  | 6A Pomůcka pro styling                      |
| 3C Tlačítko pro studený vzduch     | 6B Difuzér (je-li k dispozici)              |
| 4. Přední mřížka                   | 7. Kontrolka ionizátoru (je-li k dispozici) |

Charakteristiky přístroje jsou uvedeny na vnější straně balení.

Používejte pouze dodané příslušenství.

## POUŽITÍ PŘÍSLUŠENSTVÍ

Vysoušeč vlasů je vybaven výše popsaným příslušenstvím.

Pro montáž zatlačte požadované příslušenství na přední část úchytného háčku (4) vysoušeče vlasů, až dokud nedojde k jeho zasunutí. Po použití mohou být odstraněny tahem silou.

### Pomůcka pro styling (6A)

Používejte pomůcku pro styling za účelem nasměrování proudu vzduchu na vlasy.

### Difuzér (je-li k dispozici)

Je-li přístroj vybaven difuzérem, použijte jej místo příslušenství pro styling, abyste dodali vlasům větší objem.

### Podněty:

Používejte difuzér pouze na vlhké vlasy, abyste dosáhli přirozený účes anebo efekt naturálního vysušení:

- Vezměte pramen vlasů do ruky a namotejte jej do difuzéru. Ujistěte se, že vlasy jsou vloženy až po konce.
- Zapněte vysoušeč vlasů na střední rychlost a maximální teplotu a vlasy vysušte.

### Pro zvětšení objemu:

- Zapněte vysoušeč vlasů na minimální rychlost a teplotu.
- Položte difuzér přímo na vlasy a pak jim pohybujte směrem zdola nahoru, jako byste chtěli jemně masírovat pokožku.

**DŮLEŽITÉ:** používejte pouze originální příslušenství přístroje.

## ZPŮSOB POUŽITÍ

Konzultujte ilustračního průvodce v tomto návodu.

### Přístroj s oddělenými tlačítky pro proudění vzduchu (3A) a teplotu (3B)

Dvě tlačítka slouží pro oddělené nastavení proudění vzduchu a teploty podle následující stupňů:

#### Tlačítko proudění vzduchu (3A)

0 = VYPNUTÝ

1 = střední proudění vzduchu

2 = silné proudění vzduchu

#### Tlačítko teploty (3B)

1 = nízká teplota

2 = střední teplota

3 = vysoká teplota

#### Tlačítko proudu studeného vzduchu (3C)

Pokud je přístroj vybaven tímto tlačítkem, může se používat pro fixování účesu.

- Po stisknutí tohoto tlačítka se zapnutým přístrojem se teplý vzduch okamžitě ochladí a tím napomáhá lepšímu udržení účesu.
- Po uvolnění tohoto tlačítka přístroj opětovně vypouští proud teplého vzduchu, odpovídající zvolenému stupni.

#### Ionizátor (7) (je-li k dispozici)

Přístroj je vybaven ionizátorem podle technologie ION. Tato funkce se automaticky aktivuje při zapnutí přístroje. Kontrolka (7) označuje správné fungování.

## USCHOVÁVÁNÍ

V případě, že vysoušeč vlasů nepoužíváte, odpojte zástrčku od elektrické zásuvky a uložte jej na suché místo, chráněné před prachem.

**Neomotávejte napájecí kabel kolem přístroje, ale namotejte jej kolem sebe samého bez přílišného stlačení nebo ohýbání.**

## ÚDRŽBA



**POZOR!** Před každým čištěním přístroj vypněte a odpojte zástrčku z elektrické zásuvky!  
Před opětovným použitím přístroje se ujistěte, zda jsou všechny vyčištěné a vlhké části úplně suché!

## ČIŠTĚNÍ

### Čištění přístroje a příslušenství

Pokud je to nezbytné, čistěte přístroj a příslušenství (difuzér, pomůcku pro styling) vlhkým hadříkem.

Не используйте ředidla anebo jiné agresivní či abrazivní čisticí prostředky. V opačném případě může dojít k poškození povrchu přístroje.

Pravidelně **kontrolujte** nasávací otvor přístroje a odstraňte prach a zachycené vlasy.

#### Čištění sacího filtru (5A)

Pokud je přístroj vybaven sacím filtrem, při čištění postupujte následovně:

- Otevřete krytku filtru (5B), jak je znázorněno na obrázku.
- Vyčistěte vlhkým hadříkem přední a zadní část sítky (5A) a krytku filtru (5B).
- Nechte všechny části důkladně vysušit a pak je namontujte v opačném pořadí.

**Poznámka:** čím více prachu se nachází v prostředí, ve kterém se vysoušeč vlasů používá, tím častěji je nutné čištění filtru.

## LIKVIDACE



Obal výrobku je z recyklovatelných materiálů. Zlikvidujte jej v souladu s předpisy na ochranu životního prostředí.



Ve smyslu evropské normy 2002/96/ES musí být dále nepoužívaný přístroj na konci cyklu jeho používání zlikvidován předepsaným způsobem. Týká se to recyklace užitečných látek obsažených v přístroji, která umožňuje snížit dopad na životní prostředí. Pro bližší informace se obraťte na místního likvidátora odpadů nebo na prodejce přístroje.

## SERVISNÍ SLUŽBA A ZÁRUKA

Pro opravy anebo zakoupení náhradních dílů se obračejte na autorizované servisní středisko IMETEC kontaktováním čísla, uvedeného níže anebo konzultováním internetové stránky. Na přístroj se vztahuje záruka výrobce. Podrobnější informace najdete v přiloženém záručním listu. Nedodržení pokynů uvedených v tomto návodu k použití, péči o výrobek a jeho údržbu má za následek propadnutí práva na záruku ze strany výrobce.

## РУССКИЙ



### РУКОВОДСТВО ПО ПРИМЕНЕНИЮ ФЕНА

*Уважаемый клиент, компания IMETEC благодарит Вас за приобретение настоящего изделия.*



## ВНИМАНИЕ! Инструкции и предупреждения для безопасного применения

**Перед использованием прибора внимательно прочитайте инструкции по эксплуатации, уделите особое внимание предупреждениям по технике безопасности, и соблюдайте их. Храните настоящее руководство вместе с иллюстрированной памяткой на протяжении всего срока эксплуатации аппарата для использования в будущем. При передаче прибора третьим лицам, передайте вместе с ним и всю документацию.**

**ПРИМЕЧАНИЕ:** Если при изучении руководства некоторые места вам не понятны, или у вас возникнут сомнения, прежде чем пользоваться прибором обращайтесь в центр сервисного обслуживания по адресу, указанному на последней странице.

## СОДЕРЖАНИЕ

Предупреждения по безопасности.....	32	Уход.....	35
Легенда условных обозначений.....	34	Чистка.....	35
Инструкции общего характера.....	34	Утилизация.....	35
Применение насадок.....	34	Сервисное обслуживание и гарантия.....	35
Применение.....	35	Иллюстративная памятка.....	I
Хранение.....	35	Технические данные.....	I

## ПРЕДУПРЕЖДЕНИЯ ПО БЕЗОПАСНОСТИ

- После распаковки прибора проверьте комплектность поставки в соответствии с рисунком, и убедитесь в отсутствии повреждений, вызванных транспортировкой. В случае сомнений не

используйте прибор и обратитесь в авторизованный сервисный центр.

- Упаковочный материал – не игрушка! Не позволяйте детям играть с пластиковым пакетом; опасность удушья!
- Перед подключением прибора проверьте, что напряжение питания соответствует напряжению, указанному на идентификационной табличке (1) прибора. Идентификационная табличка с техническими характеристиками (1) находится на приборе (и на зарядном устройстве, если имеется).
- Используйте прибор только по назначению, то есть как домашний распрямитель для волос. Любое другое использование следует считать ненадлежащим и, следовательно, опасным.
- При использовании прибора в ванной комнате следует отключать его от сети после использования, так как близость воды представляет опасность, даже при выключенном приборе.
- Чтобы обеспечить дополнительную защиту, рекомендуется установить в электрической сети ванной комнаты предохранительное устройство остаточного дифференциального тока, рассчитанное на номинальное значение рабочего дифференциального тока, не превышающее 30 мА (оптимальное значение 10 мА). Обратитесь за консультацией к квалифицированному электротехнику.



**ВНИМАНИЕ!** Не используйте прибор вблизи ванны, душа, раковины или других емкостей, заполненных водой! Ни в коем случае не погружайте прибор в воду!

- Настоящий прибор может быть использован подростками возрастом старше 8 лет, людьми с ограниченными физическими, сенсорными и умственными способностями, а также людьми, не обладающими опытом, только после того, как они были обучены безопасному использованию прибора и поняли опасности, связанные с его использованием. Не допускайте, чтобы дети играли с прибором. Чистка и уход за прибором не должны выполняться детьми младше 8 лет и без присмотра, в любом случае, взрослыми. Храните прибор вне досягаемости для детей младше 8 лет.

⊘ НЕ используйте прибор, если у вас влажные руки или босые ноги.

⊘ НЕ тяните за шнур питания или прибор, чтобы

вынуть вилку из розетки.

⊘ Прибор НЕ должен подвергаться воздействию влажности или атмосферных осадков и солнечных лучей.

• Перед проведением очистки или ухода, а также в случаях неиспользования прибора, обязательно выньте вилку из электрической розетки.



• В случае поломки или неисправной работы прибора, выключите его и не пытайтесь самостоятельно его чинить. Для ремонта обращайтесь только в авторизованный сервисный центр.

• В случае повреждения шнура электропитания, он должен быть заменен авторизованным сервисным центром для предотвращения любых рисков.

⊘ НЕ закрывайте всасывающий фильтр и всегда чистите его от пыли и волос.

⊘ НЕ применяйте спрей для волос при включенном приборе. Опасность возгорания.

## ЛЕГЕНДА СИМВОЛОВ

 Предупреждение	 Запрет общего типа	 Прибор класса II
---	--	--

## ИНСТРУКЦИИ ОБЩЕГО ХАРАКТЕРА

Проверьте комплектность прибора в упаковке по рисунку на Иллюстрированной памятке стр. I Все рисунки находятся на внутренней стороне обложки.

- |   |  |
|---|--|
| 1. Технические данные                     | 5. Всасывающий фильтр                          |
| 2. Кольцо для подвешивания фена           | 5A Сетка всасывающего фильтра                  |
| 3. Регулировочные кнопки                  | 5B Защитный колпак фильтра                     |
| 3A Кнопка регулировки подачи воздуха      | 6. Насадки                                     |
| 3B Кнопка регулировки температуры воздуха | 6A Насадка-концентратор                        |
| 3C Кнопка обдува холодным воздухом        | 6B Диффузор (при наличии)                      |
| 4. Передняя решетка                       | 7. Индикатор контроля ионизатора (при наличии) |

Характеристики прибора приведены на наружной стороне упаковки.

Используйте прибор только с аксессуарами, поставленными вместе с ним.

## ПРИМЕНЕНИЕ НАСАДОК

Фен поставляется в комплекте с перечисленными выше насадками.

Для установки насадки наденьте ее на переднюю часть (4) фена до ее блокировки. После использования сильно потяните ранее установленную насадку, чтобы снять ее.

### Насадка-концентратор (6A)

Используйте концентратор для направления воздушного потока по желанию непосредственно на волосы.

### Диффузор (6B) (при наличии)

При наличии диффузора, используйте его вместо концентратора для придания объема волосам.

### Советы:

Используйте диффузор только на влажных волосах для естественной сушки и придания волосам натурального вида:

- Возьмите рукой прядь волос и оберните её вокруг диффузора. Оберните прядь вокруг диффузора до конца.
- Включите фен при средней скорости и максимальной температуре и высушите волосы.

### Для придания объема волосам:

- Включите фен при минимальной скорости и температуре.
- Прислоните диффузор непосредственно к волосам и перемещайте его снизу вверх, как при массаже кожно-волосяного покрова.

**ВАЖНО:** используйте только оригинальные аксессуары прибора.

## ПРИМЕНЕНИЕ

Смотрите изображение в иллюстрированной памятке руководства.

**Прибор с кнопкой для регулировки потока воздуха (3А) и кнопкой для регулировки температуры (3В)**

Вышеуказанные кнопки позволяют отдельно регулировать поток воздуха и температуру. Кнопки имеют следующие позиции:

**Кнопка рег. потока воздуха (3А)**

0 = ПРИБОР ВЫКЛЮЧЕН

1 = средний поток

2 = сильный поток

**Кнопка рег. температуры (3В)**

1 = низкая температура воздуха

2 = средняя температура воздуха

3 = высокая температура воздуха

**Кнопка холодного обдува (3С)**

Если аппарат оснащён данной кнопкой, то её можно использовать для фиксации причёски.

- Нажатие этой кнопки при включенном приборе вызывает охлаждение воздуха, обеспечивая лучшую стойкость причёски.
- При отпускании кнопки, из прибора опять выдувается горячий воздух с температурой, соответствующей ранее выбранному уровню.

**Ионизатор (7) (при наличии)**

Прибор имеет встроенный ионизатор, использующий ионообменную технологию ION. Ионизатор включается автоматически при включении прибора. О правильной работе ионизатора сигнализирует свечение соответствующего индикатора (7)..

RU

## ХРАНЕНИЕ

Во время неиспользования храните фен в сухом и защищенном от пыли месте, отсоединив его от электрической сети.

**Не обматывайте шнур питания вокруг прибора, а несильно скрутите его в клубок, не перегибая его.**

## УХОД



**ВНИМАНИЕ!** Перед каждым проведением очистки выключите прибор и отсоедините его от электрической сети! Перед повторным использованием прибора проверьте, что все части, которые были очищены влажной тканью, полностью высохли.

## ЧИСТКА

**Очистка прибора и насадок**

Если необходимо, чистите прибор и насадки (диффузор и концентратор) влажной тканью. Не используйте растворители, агрессивные или абразивные чистящие средства. В противном случае, имеется риск повреждения поверхности прибора.

Проверяйте **регулярно** воздухозаборное отверстие прибора и удаляйте, при необходимости, накопление волос и пыли.

**Очистка всасывающего фильтра (5А)**

Прибор снабжен всасывающим фильтром. Очистка фильтра выполняется следующим образом:

- Откройте защитный колпак фильтра (5В), как показано на изображении.
- Очистите спереди и сзади сетку фильтра (5А) и защитный колпак (5В).
- Полностью высушите детали, а затем установить их на место, действуя в обратном порядке.

**Примечание:** чем больше запылено помещение, в котором используют фен для волос, тем чаще необходимо чистить фильтр.

## УТИЛИЗАЦИЯ



Упаковка изделия выполнена из материалов, которые могут подвергаться повторной переработке; удалите ее в соответствии с действующими нормами по защите окружающей среды.



Согласно европейскому стандарту 2002/96/СЕ, вышедший из употребления прибор должен быть удален надлежащим образом. Это обеспечит повторное использование утилизируемых материалов с уменьшением загрязнения окружающей среды. За более подробной информацией, обращайтесь в местную организацию по утилизации отходов или к продавцу прибора.

## СЕРВИСНОЕ ОБСЛУЖИВАНИЕ И ГАРАНТИЯ

Для выполнения ремонта или приобретения запчастей, обращайтесь в авторизованный сервисный центр IMETEC по нижеуказанному телефонному номеру, или посетите наш сайт в Интернете. Прибор покрывается гарантией производителя. За более подробной информацией см. прилагаемое гарантийное обязательство.

Несоблюдение инструкций, содержащихся в настоящем руководстве по применению, уходу и техобслуживанию изделия, приведет к утрате гарантии.

**POZOR! Navodila in opozorila za varno uporabo**

Pred uporabo aparata pozorno preberite navodila, zlasti opozorila glede varnosti, in jih upoštevajte. Ta priročnik, skupaj z odgovarjajočim slikovnim vodnikom, hranite ves čas življenjske dobe aparata in ga imejte vedno pri roki. V primeru prodaje aparata novemu lastniku izročite tudi vso dokumentacijo.

**i** OPOMBA: če bi med branjem tega uporabniškega priročnika naleteli na težko razumljive odseke ali bi se vam porodil kakršen koli dvom, se pred uporabo izdelka obrnite na proizvajalca na naslov, ki je naveden na zadnji strani te brošure.

**KAZALO**

Opozorila glede varnosti.....	36	Vzdrževanje.....	38
Legenda simbolov.....	37	Čiščenje.....	38
Splošna navodila.....	37	Odlaganje.....	39
Uporaba dodatkov.....	38	Pomoč in garancija.....	39
Način uporabe.....	38	Slikovni vodnik.....	I
Shranjevanje.....	38	Tehnični podatki.....	I

**OPOZORILA GLEDE VARNOSTI**

- Potem ko ste aparat vzeli iz embalaže, na podlagi slike preverite, ali je prisotna vsa potrebna oprema in se prepričajte, da se aparat med prevozom ni poškodoval. V primeru dvomov, aparata ne uporabljajte in se obrnite na pooblaščenega serviserja.
- Embalaža ni igrača za otroke! Plastično vrečko shranjujte izven dosega otrok, saj obstaja nevarnost zadušitve!
- Pred priklopom aparata na omrežje preverite, ali podatki o omrežni napetosti, navedeni na identifikacijski tablici (1), ustrezajo podatkom omrežja, ki je na voljo. Tehnični identifikacijski podatki (1) se nahajajo na aparatu (in na polnilcu baterij, če je prisoten).
- To napravo se lahko uporablja izključno za namene, za katere je bila zasnovana oziroma kot sušilnik las za domačo uporabo. Kakršna koli drugačna uporaba velja za neprimerno in zato je nevarno.
- V primeru uporabe aparata v kopalniških prostorih, izvalcite vtič napajalnega kabla iz vtičnice, ko aparat prenehate uporabljati, saj je bližina vode nevarna, četudi je aparat izključen.
- Za zagotovitev dodatne zaščite vam svetujemo, da

na kopalniško električno napajalno omrežje vgradite zaščitno stikalo na diferenčni tok, katerega nazivni diferenčni tok naj ne presega 30 mA (idealna vrednost je 10 mA). Posvetujte se z vašim inštalaterjem.



**POZOR!** Tega aparata ne uporabljajte v bližini kadi, prh, umivalnikov ali drugih posod z vodo! Aparata nikoli ne potaplajte v vodo!

- Aparata naj ne uporabljajo osebe, mlajše od 8 let in osebe z zmanjšanimi fizičnimi, senzoričnimi ali umskimi zmožnostmi oziroma s premalo izkušnjami ali znanja, razen če niso bili predtem seznanjeni z navodili za uporabo in varnostnimi opozorili. Otroci naj se z aparatom ne igrajo. Otroci lahko aparat čistijo in na njem izvajajo vzdrževalna dela samo pod nadzorom odrasle osebe; otroci morajo biti stari najmanj 8 let. Aparat in napajalni kabel hranite izven dosega otrok, mlajših od 8 let.

⊘ Aparata NE uporabljajte z mokrimi rokami ali vlažnimi nogami ali bosimi.

⊘ NE vlecite za napajalni kabel ali za sam aparat, da bi vtič izvlekli iz vtičnice.

⊘ Aparata NE izpostavljajte vlagi ali vremenskim dejavnikom (dež, sonce).

- Pred čiščenjem ali vzdrževanjem aparata in v primeru neuporabe slednjega vtič vselej izvlecite iz vtičnice.
- V primeru okvare ali nepravilnega delovanja, aparat izključite in na njem ne izvajajte nepooblaščenih posegov. Za morebitno popravilo se obrnite izključno na pooblaščenega serviserja.
- Če opazite, da je napajalni kabel poškodovan, naj ga pooblaščen serviser zamenja, da se izognete vsakršnemu tveganju.

⊘ NE ovirajte filtra za sesanje, poskrbite, da se na njem ne nabirajo prah in lasje.

⊘ NE pršite laka za lase, ko je aparat vključen. Obstaja nevarnost požara.

#### LEGENDA SIMBOLOV



Opozorilo



Splošna prepoved



Aparat II. razreda

#### SPLOŠNA NAVODILA

Glejte Slikovni vodnik str. I za preverjanje vsebine pakiranja.

Vse slike so prikazane na notranjih straneh platnic.

1. Tehnični podatki
2. Zanka za obešanje
3. Tipke za nastavitve
  - 3A Tipka za izbiro pretoka zraka
  - 3B Tipka za izbiro temperature zraka
  - 3C Tipka za izpih hladnega zraka
4. Sprednji mrežni nastavek
5. Sesalni filter
  - 5A Mrežica filtra
  - 5B Zaščita filtra
6. Dodatki
  - 6A Ozki nastavek za oblikovanje pričeske
  - 6B Razpršilni nastavek (kjer je prisoten)
7. Signalna lučka za kontrolo ionizatorja (kjer je prisoten)

Za podatke o aparatu si oglejte zunanjo embalažo. Aparat uporabljajte izključno s priloženimi nastavki.

## UPORABA DODATKOV

Sušilniku las so priloženi zgoraj opisani dodatki

Za izvršitev montaže pritisnite zelen dodatek na sprednji del priključnega nastavka (4) sušilnika las, dokler ni popolnoma vstavljen. Po uporabi dodatek odstranite z močnim potegom.

### Ozki nastavek za oblikovanje pričeske (6A)

Ozki nastavek za oblikovanje pričeske uporabite z namenom usmerjanja zraka na lase v želeni smeri.

### Razpršilni nastavek (6B) (kjer je prisoten)

Če je na aparatu prisoten razpršilni nastavek, ga uporabite namesto nastavka za oblikovanej pričeske, ter s tem zagotovite lasem več volumna.

### Predlogi:

Razpršilni nastavek uporabite le na vlažnih laseh, za doseganje učinka naravnega česanja ali naravnega sušenja las.

- Vzemite pramen las in ga ovijte na razpršilni nastavek. Prepričajte se, da so lasje vstavljeni do konca.
- Vključite sušilnik las na srednjo hitrost in visoko temperaturo ter posušite lase.

### Za več volumna:

- Vključite sušilnik na najnižjo raven hitrosti in temperature.
- Postavite razpršilni nastavek na lase in ga pomaknite od spodaj navzgor, kot če bi želeli rahlo zmasirati lasišče.

**POMEMBNO:** uporabljajte le originalne dodatke aparata.

## NAČIN UPORABE

Poglejte sliko v slikovnem vodniku priročnika z navodili.

### Aparat z ločenima tipkama za pretok zraka (3A) in temperaturo (3B).

Dve tipki služita za ločeno nastavitve pretoka zraka in temperature na naslednjih ravneh:

#### Tipka za pretok zraka (3A)

0 = IZKLOPLJEN

1 = srednje močan pretok zraka

2 = močan pretok zraka

#### Tipka za temperaturo (3B)

1 = nizka temperatura

2 = srednja temperatura

3 = visoka temperatura

### Tipka za izpih hladnega zraka (3C)

Če je na aparatu ta tipka prisotna, se lahko uporabi za utrjevanje frizure.

- Če to tipko pritisnete, ko je aparat prižgan, se vroč zrak ohladi in bolje utrdi pričesko.
- Takoj, ko tipko spustite, aparat ponovno ustvari vroč zrak glede na izbrano raven.

### Ionizator (7) (kjer je prisoten)

Aparat je opremljen z ionizatorjem ION tehnologije. Ta funkcija se avtomatsko aktivira ob vklopu aparata. Kontrolna signalna lučka (7) prikazuje pravilno delovanje.

## SHRANJEVANJE

V primeru neuporabe sušilnika las, izvlecite vtič iz omrežne vtičnice in shranite aparat na suhem mestu, zaščitenem pred prahom.

**Kabla ne ovijajte okoli aparata, temveč ga zvijte, ne preveč na trdo, ne da bi ga prepognili.**

## VZDRŽEVANJE



**POZOR!** Pred vsakim čiščenjem ugasnite aparat in izvlecite vtič iz omrežne vtičnice!  
Pred ponovno uporabo aparata se prepričajte, ali so vsi njegovi deli, ki ste jih očistili z vlažno krpo, popolnoma suhi!

## ČIŠČENJE

### Čiščenje aparata in dodatkov

Če je potrebno, aparat in dodatke (razpršilni nastavek, ozki nastavek) čistite v vlažno krpo. Ne uporabljajte topil ali drugih agresivnih ali abrazivnih detergentov. V nasprotnem primeru lahko poškodujete površine.

**Redno** preverjajte sesalno odprtino aparata in odstranjujte prah ter nakopičene lase.

### Čiščenje sesalnega filtra (5A)

Če je aparat opremljen s sesalnim filtrom, ga očistite po naslednjem postopku.

- Odprite zaščito filtra (5B), kot je prikazana na sliki.
- Sprednji in zadnji del mrežice (5A) ter zaščito filtra (5B) očistite z vlažno krpo.



- Pustite, da se deli popolnoma posušijo, in jih v obratnem vrstnem redu znova namestite.
- Opomba:** več kot je prahu v okolju, kjer se sušilnik las uporablja, bolj pogosto mora biti njegov filter očiščen.

## ODLAGANJE



Embalaza je izdelana iz materialov, ki jih je mogoče reciklirati. Odlagajte jo skladno s predpisi, ki veljajo na področju varovanja okolja.



V skladu z evropsko direktivo 2002/96/CE, je treba odsluženo napravo primerno zavreči. To se nanaša na recikliranje uporabnih snovi, iz katerih je aparat izdelan, in omogoča zmanjševanje vpliva na okolje. Za podrobnejše informacije se obrnite na lokalno komunalno službo ali na pooblaščenega prodajalca izdelka.

## POMOČ IN GARANCIJA

Za popravila ali nakup nadomestnih delov se obrnite na pooblaščenega serviserja IMETEC, ki je dosegljiv na spodaj navedeni telefonski številki, ali si oglejte spletno stran proizvajalca.

Za aparat velja garancija proizvajalca. Za podrobnejše informacije si oglejte priloženo garancijsko izjavo.

Neupoštevanje navodil iz tega priručnika glede uporabe, nege in vzdrževanja aparata ima za posledico prenehanje veljavnosti garancije proizvajalca.

## POLSKI



### INSTRUKCJA OBSŁUGI SUSZARKI DO WŁOSÓW

*Szanowny kliencie, IMETEC dziękuje za zakup tego produktu.*



### UWAGA! Instrukcje i uwagi dotyczące bezpiecznego użytkowania

Przed rozpoczęciem eksploatacji urządzenia należy zapoznać się z instrukcją obsługi, w szczególności z ostrzeżeniami dotyczącymi i postępować zgodnie z nimi. Celem wyszukania różnych informacji, instrukcję należy przechowywać wraz z przewodnikiem przez cały okres eksploatacji urządzenia. W przypadku przeniesienia własności na osoby trzecie, należy im również przekazać pełną dokumentację.

**i** UWAGA: jeżeli podczas lektury niniejszej instrukcji obsługi niektóre elementy okażą się trudne do zrozumienia lub w razie wystąpienia wątpliwości, przed użyciem tego produktu, prosimy o kontakt z firmą na adres wskazany na ostatniej stronie.

## SPIS TREŚCI

Zasady bezpieczeństwa .....	39	Konserwacja.....	42
Opis symboli.....	41	Czyszczenie .....	42
Ogólne instrukcje.....	41	Likwidacja.....	42
Korzystanie z końcówek .....	41	Serwis i gwarancja.....	42
Zastosowanie .....	42	Przewodnik .....	I
Przechowywanie.....	42	Dane techniczne .....	I

## ZASADY BEZPIECZEŃSTWA

- Po wyjęciu urządzenia z opakowania należy sprawdzić integralność dostawy zgodnie z rysunkiem i ewentualną obecność szkody wynikającej z transportu.

W razie wątpliwości, nie należy korzystać z urządzenia i skontaktować się z autoryzowanym serwisem.

- Materiał opakowań nie jest zabawką dla dzieci! Plastikowe woreczki należy przechowywać w miejscu niedostępnym dla dzieci ze względu na niebezpieczeństwo uduszenia!
- Przed podłączeniem urządzenia należy sprawdzić, czy dane napięcia zasilania podane w danych technicznych identyfikacyjnych (1) odpowiadają napięciu sieci zasilającej. Identyfikacyjne dane techniczne znajdują się na urządzeniu (1).
- Urządzenie to powinno być używane wyłącznie do celów, dla których zostało zaprojektowane, czyli jako suszarka do włosów do użytku domowego. Każde inne zastosowanie jest niewłaściwe i niebezpieczne.
- Podczas korzystania z urządzenia w łazience, należy odłączyć je po użyciu, ponieważ bliskość wody stanowi zagrożenie nawet jeśli jest wyłączone.
- Dla większego bezpieczeństwa zaleca się instalację urządzenia na prąd różnicowy w obwodzie elektrycznym zasilającym łazienkę, o wartości znamionowej nie przekraczającej 30 mA (najlepiej 10 mA). Wskazane jest zwrócenie się o pomoc do instalatora.



**UWAGA:** nie wolno używać tego urządzenia w pobliżu wanny, prysznicza, zlewu ani innych zbiorników z wodą. Nigdy nie wolno zanurzać urządzenia w wodzie.

- To urządzenie może być używane przez dzieci od 8 roku życia oraz osoby o ograniczonej sprawności fizycznej, sensorycznej czy umysłowej lub którym brakuje doświadczenia i wiedzy, jeśli są właściwie monitorowane lub jeżeli zostały poinstruowane w zakresie bezpiecznego korzystania z urządzenia i jeśli zdają sobie sprawę z niebezpieczeństw związanych z jego użyciem. Dzieci nie mogą bawić się urządzeniem. Czyszczenie i konserwacja nie mogą być wykonywane przez dzieci bez nadzoru.
- ⊘ NIE WOLNO posługiwać się urządzeniem z mokrymi rękami lub mokrymi i nagimi stopami.
- ⊘ NIE WOLNO ciągnąć za kabel zasilający lub samo urządzenie w celu wyjęcia wtyczki z gniazdka.
- ⊘ NIE WOLNO wystawiać urządzenia na działanie wilgoci lub czynników atmosferycznych (deszcz, słońce).

- **Zawsze należy odłączyć wtyczkę od zasilania przed rozpoczęciem czyszczenia lub konserwacji i gdy nie korzysta się z urządzenia.**
- **W przypadku awarii lub wadliwego działania, należy je wyłączyć i nie manipulować nim. W razie wystąpienia konieczności naprawy, należy skontaktować się z autoryzowanym serwisem.**
- **Jeśli kabel zasilający jest uszkodzony, musi zostać wymieniony przez autoryzowane centrum serwisowe, w celu uniknięcia ryzyka.**
- ⊘ **NIE WOLNO zatykać filtra ssącego i należy utrzymać go w czystości (bez kurzu i włosów).**
- ⊘ **NIE WOLNO pryskać sprayem do włosów, gdy urządzenie jest włączone. Istnieje niebezpieczeństwo pożaru.**

## OPIS SYMBOLI

	Ostrzeżenie		Ogólny zakaz		Urządzenie klasy II
--	-------------	---	--------------	---	---------------------

## OGÓLNE INSTRUKCJE

Aby sprawdzić zawartość opakowania należy przejrzeć przewodnik na str. I.

Wszystkie rysunki znajdują się na wewnętrznych stronach okładki.

- |  |   |
|--|---|
| 1. Dane techniczne                       | 5. Filtr ssący                            |
| 2. Oczko do zawieszenia                  | 5A Siatka filtra                          |
| 3. Przyciski regulacyjne                 | 5B Osłona filtra                          |
| 3A Przycisk wyboru strumienia powietrza  | 6. Akcesoria (końcówki)                   |
| 3B Przycisk wyboru temperatury powietrza | 6A Końcówka do stylizacji                 |
| 3C Przycisk zimnego powietrza            | 6B Dyfuzor (gdzie występuje)              |
| 4. Kratka przednia                       | 7. Kontrolka jonizatora (gdzie występuje) |

Techniczne cechy urządzenia podano na zewnątrz opakowania.

Używać tylko z dostarczonymi końcówkami.

## KORZYSTANIE Z KOŃCÓWEK

Suszarka wyposażona jest w wyżej opisane akcesoria (końcówki).

Aby założyć wybraną końcówkę, należy ją do końca wcisnąć na przednią część suszarki (4). Po użyciu można ją zdjąć mocno ciągnąc.

### Końcówka do stylizacji (6A)

Końcówki do stylizacji należy używać w celu skierowania strumienia powietrza na włosy.

### Dyfuzor (6B) (gdzie występuje)

Jeśli urządzenie wyposażono w dyfuzor, należy go użyć zamiast końcówki do stylizacji, aby nadać puszystości włosom.

### Wskazówki:

Dyfuzora należy używać tylko do wilgotnych włosów, aby nadać włosom naturalny wygląd lub osiągnąć efekt naturalnego suszenia:

- Ująć pasmo włosów między palce i owinać na dyfuzorze. upewnić się, że włosy są włożone do końca.
- Następnie włączyć suszarkę na średniej prędkości i najwyższej temperaturze i wysuszyć włosy.

### Celem większej puszystości:

- Włączyć suszarkę na minimalnej prędkości i temperaturze.
- Dyfuzor włożyć we włosy i poruszać nim z dołu do góry, jakby chciało się delikatnie wymasować skórę na głowie.

**WAŻNE:** używać tylko oryginalnych akcesoriów urządzenia.

## ZASTOSOWANIE

Sprawdzić rysunek w przewodniku instrukcji obsługi.

### Urządzenie z oddzielnymi przyciskami do strumienia powietrza (3A) i temperatury (3B)

Dwa przyciski służą oddzielnemu ustawieniu strumienia powietrza i temperatury na następujących stopniach:

#### Przycisk strumienia powietrza (3A)

0 = WYŁĄCZONY

1 = średni strumień powietrza

2 = duży strumień powietrza

#### Przycisk temperatury (3B)

1 = niska temperatura

2 = średnia temperatura

3 = wysoka temperatura

#### Przycisk zimnego powietrza (3C)

Jeśli na urządzeniu znajduje się ten przycisk, można go użyć do utrwalenia fryzury.

- Po wciśnięciu tego przycisku na włączonym urządzeniu, gorące powietrze się schładza i nadaje trwałości fryzurze.
- Gdy puści się przycisk, z urządzenia ponownie wypłynie strumień gorącego powietrza na wybranym stopniu.

#### Jonizator (7) (gdzie występuje)

Urządzenie wyposażono w jonizator zgodnie z technologią ION. Funkcja ta włącza się automatycznie po włączeniu urządzenia. Wskaźnik pracy (7) wskazuje na prawidłowe działanie.

## PRZECHOWYWANIE

Gdy nie korzysta się z suszarki, urządzenie należy wyłączyć z prądu i odłożyć je w suche i chronione przed kurzem miejsce.

**Nie wolno owijać kabla wokół urządzenia, lecz zwinąć go ciasno bez zginania.**

## KONSERWACJA



**UWAGA! Przed każdym czyszczeniem, urządzenie należy wyłączyć i odłączyć z prądu. Przed użyciem urządzenia należy upewnić się, że wszystkie części czyszczone wilgotną szmatką są całkowicie suche!**

## CZYSZCZENIE

### Czyszczenie urządzenia i końcówek

W razie konieczności, urządzenia i końcówki (dyfuzor, końcówka strumienia powietrza) należy czyścić wilgotną szmatką. Nie stosować rozpuszczalników ani innych agresywnych lub ściernych środków czyszczących. W przeciwnym wypadku można uszkodzić powierzchnię.

**Regularnie** sprawdzać wlot ssący urządzenia i usunąć nagromadzony kurz i włosy.

### Czyszczenie filtra ssącego (5A)

Jeżeli urządzenie jest wyposażone w filtr ssący, celem wyczyszczenia go postępować w następujący sposób:

- Otworzyć osłonę filtra (5B) zgodnie z rysunkiem.
- Wilgotną szmatką wyczyścić przednią i tylną część szmatki (5A) oraz pokrywę filtra (5B).
- Poczekać na całkowite wyschnięcie części i zmontować je wykonując czynności w odwrotnej kolejności.

**Uwaga:** im więcej jest kurzu w środowisku, w którym używa się suszarki, tym większa jest częstotliwość, z jaką musi być oczyszczona pokrywa filtra.

## LIKwidACJA



Opakowanie produktu jest wykonane z materiałów podlegających recyklingowi. Usunąć je zgodnie z przepisami ochrony środowiska.



Zgodnie z Dyrektywą Europejską 2002/96/WE, urządzenia nieużywane, których cykl użytkowania się zakończył, należy odpowiednio usunąć. Dotyczy to recyklingu przydatnych substancji zawartych w urządzeniu i pozwala na zmniejszenie wpływu na środowisko. Aby uzyskać więcej informacji, należy skontaktować się z lokalnym punktem utylizacji odpadów lub sprzedawcą.

## SERWIS I GWARANCJA

W celu naprawy lub zakupu części zamiennych należy skontaktować się z autoryzowanym punktem obsługi klienta IMETEC dzwoniąc na numer poniżej lub odwiedzając witrynę internetową.

Urządzenie jest objęte gwarancją producenta. Szczegółowe informacje podano w załączniku z gwarancją. Niezastosowanie się do wskazówek zawartych w niniejszej instrukcji obsługi i konserwacji produktu powoduje utratę gwarancji producenta.



## **ATENȚIE! Instrucțiuni și avertismente pentru utilizarea în condiții de siguranță**

Înainte de utilizarea aparatului citiți cu atenție și respectați cu strictețe instrucțiunile de utilizare și, în special, avertismentele privind siguranța. Păstrați acest manual împreună cu ghidul ilustrativ pe întreaga durată de viață a aparatului pentru consultarea ulterioară. În caz de cedare a aparatului altor persoane predați și documentația completă.

**i** NOTĂ: în cazul în care în timpul citirii acestui manual de utilizare anumite părți sunt dificil de înțeles sau dacă aveți nelămuriri, contactați producătorul la adresa indicată pe ultima pagină înainte de a utiliza aparatul.

### SUMAR

Avertismente privind siguranța.....	43	Întreținere .....	46
Legendă simboluri. ....	44	Curățare.....	46
Instrucțiuni generale. ....	45	Eliminare. ....	46
Utilizarea accesoriilor .....	45	Asistență și garanție .....	46
Utilizare .....	45	Ghid ilustrativ. ....	I
Păstrare. ....	45	Date tehnice .....	I

### AVERTISMENTE PRIVIND SIGURANȚA

- După scoaterea aparatului din ambalaj, controlați integritatea livrării pe baza desenului și verificați prezența unor eventuale daune cauzate de transport. În caz de neclarități nu utilizați aparatul și adresați-vă serviciului de asistență autorizat.
- Materialul ambalajului nu este o jucărie pentru copii! Nu păstrați pungă din plastic la îndemâna copiilor; pericol de sufocare!
- Înainte de conectarea aparatului, controlați ca datele tehnice ale tensiunii de rețea indicate pe eticheta cu date tehnice de identificare (1) să corespundă cu cele ale rețelei electrice disponibile. Datele tehnice de identificare se află pe aparat (1).
- Acest aparat trebuie utilizat numai în scopul pentru care a fost proiectat, mai exact uscător de păr pentru uz casnic. Orice altă utilizare este considerată necorespunzătoare și, așadar, periculoasă.
- Atunci când aparatul se utilizează în baie, scoateți ștecherul din priză după utilizare, deoarece prezența apei prezintă un risc chiar dacă aparatul este oprit.

- Pentru mai multă protecție se recomandă instalarea unui dispozitiv de curent diferențial în circuitul electric pentru alimentarea circuitului din baie; curentul diferențial nominal de funcționare trebuie să fie de maxim 30 mA (ideal 10 mA). Se recomandă să cereți sfatul instalatorului.



**ATENȚIE:** nu utilizați acest aparat în apropierea căzilor de baie, a dușurilor, a chiuvetelor sau a altor recipiente care conțin apă. Nu introduceți niciodată aparatul în apă.

- Acest aparat poate fi utilizat de către copii începând cu vârsta de 8 ani și de către persoane cu capacități fizice, senzoriale sau mentale reduse sau lipsite de experiență și cunoștințe cu condiția să fie supravegheate adecvat sau să fi fost instruite cu privire la modul de utilizare în condiții de siguranță a aparatului și numai dacă sunt conștiente de pericolele legate de utilizarea aparatului. Copiii nu trebuie să se joace cu aparatul. Operațiile de curățare și întreținere nu trebuie efectuate de către copii dacă nu sunt supravegheați.

⊘ NU utilizați aparatul dacă aveți mâinile ude sau picioarele umede sau goale.

⊘ NU trageți de cablul de alimentare al aparatului pentru a scoate ștecherul din priza de curent.

⊘ NU expuneți aparatul umidității sau acțiunii agenților atmosferici (ploaie, soare).

- Scoateți întotdeauna ștecherul de alimentare din priză înainte de curățare, întreținere sau în cazul în care nu utilizați aparatul.

- În caz de defecte sau funcționare defectuoasă a aparatului opriți-l și nu îl modificați. Pentru reparația acestuia adresați-vă exclusiv unui centru de asistență tehnică autorizat.

- În cazul în care cablul de alimentare este deteriorat, acesta trebuie înlocuit de un centru de asistență tehnică autorizat pentru a preveni orice riscuri.

⊘ NU blocați filtrul de aspirație și mențineți-l întotdeauna liber de praf și fire de păr.

⊘ NU pulverizați spray pentru păr când aparatul este pornit. Există pericolul de incendiu.

#### LEGENDĂ SIMBOLURI



Avertisment



Interzicere generală



Aparat de clasa II

## INSTRUCȚIUNI GENERALE

Consultați Ghidul ilustrativ de la pag. I pentru a controla conținutul ambalajului.

Toate figurile se află pe paginile interne ale copertei.

- |  |  |
|--|--|
| 1. Date tehnice                              | 5. Filtru de aspirație                           |
| 2. Buclă pentru agățare                      | 5A Plasă filtru                                  |
| 3. Taste de reglare                          | 5B Calotă filtru                                 |
| 3A Tastă de selectare a fluxului de aer      | 6. Accesorii                                     |
| 3B Tastă de selectare a temperaturii aerului | 6A Concentrator pentru coafat                    |
| 3C Tastă jet de aer cald                     | 6B Difuzor pentru volum (dacă este prevăzut)     |
| 4. Grilă anterioară                          | 7. Led de control ionizator (dacă este prevăzut) |

Pentru informații privind caracteristicile aparatului consultați ambalajul extern.

A se utiliza numai împreună cu accesoriile livrate.

## UTILIZAREA ACCESORIILOR

Uscătorul de păr este dotat cu accesoriile descrise mai sus.

Pentru montare așezați accesoriul dorit în partea de prindere (4) anterioară a uscătorului de păr și împingeți până la fixare. După utilizare trageți cu forță de accesorii pentru a le înlătura.

### Concentrator pentru coafare (6A)

Utilizați concentratorul pentru coafare pentru a direcționa cum doriți jetul de aer pe păr.

### Difuzor pentru volum (6B) (dacă este prevăzut)

Dacă aparatul este prevăzut cu difuzor, utilizați-l în locul concentratorului pentru coafare pentru a oferi mai mult volum părului.

### Recomandări:

Utilizați difuzorul pentru volum când părul este umed pentru a obține coafuri naturale sau un efect de uscure natural:

- Luați o șuviță de păr în mână și înfășurați-o în difuzor. Asigurați-vă că părul este introdus până la vârfuri.
- Porniți uscătorul de păr la nivelul mediu de viteză și la nivelul maxim de temperatură și uscați părul.

### Pentru mai mult volum:

- Porniți uscătorul de păr la nivel minim de viteză și temperatură.
- Așezați difuzorul direct pe păr și deplasați-l de jos în sus ca și cum ați dori să masați ușor pielea capului.

**IMPORTANT:** utilizați numai accesorii originale ale aparatului.

## UTILIZARE

Consultați figura din ghidul ilustrativ al manualului de instrucțiuni.

### Aparat cu taste separate pentru fluxul de aer (3A) și temperatură (3B).

Cele două taste se utilizează pentru setarea separată a fluxului de aer și a temperaturii la următoarele niveluri:

#### Tastă flux de aer (3A)

0 = OPRIT

1 = flux de aer mediu

2 = flux de aer puternic

#### Tastă temperatură (3B)

1 = temperatură redusă

2 = temperatură medie

3 = temperatură înaltă

### Tastă jet de aer rece (3C)

Dacă aparatul este prevăzut cu această tastă, aceasta poate fi utilizată pentru fixarea coafurii.

- Dacă apăsați această tastă când aparatul este pornit aerul cald se răcește și conferă o rezistență mai mare coafurii.
- De îndată ce eliberați tasta aparatul creează din nou un flux de aer cald corespunzător nivelului selectat.

### Ionizator (7) (dacă este prevăzut)

Aparatul este prevăzut cu ionizator conform tehnologiei ION. Această funcție este activată automat la pornirea aparatului. Ledul de control (7) indică funcționarea corectă.

## PĂSTRARE

În cazul în care uscătorul de păr nu este utilizat, scoateți ștecherul din priză de curent și păstrați aparatul la loc uscat protejat de praf.

**Nu înfășurați cablul de alimentare în jurul aparatului, ci rulați-l ușor fără a-l îndoii.**

## ÎNTREȚINERE



**ATENȚIE!** Înainte de orice operație de curățare opriți aparatul și scoateți ștecherul din priza de curent. Înainte de a utiliza din nou aparatul, asigurați-vă ca toate componentele sale să fie complet uscate!

## CURĂȚARE

### Curățarea aparatului și a accesoriilor

Curățați aparatul și accesoriile (difuzor, concentrator), dacă este necesar, cu un material textil umed. Nu utilizați solvenți sau alți detergenți agresivi sau abrazivi. În caz contrar există riscul de deteriorare a suprafeței.

Controlați cu **regularitate** orificiul de aspirație al aparatului și înlăturați praful și firele de păr acumulate.

### Curățarea filtrului de aspirație (5A)

Dacă aparatul este dotat cu filtru de aspirație, pentru curățarea acestuia procedați după cum urmează:

- Deschideți calota filtrului (5B) conform indicației din figură.
- Curățați cu un material textil umed partea anterioară și posterioară a plasei (5A) și calota filtrului (5B).
- Uscați complet componentele și montați-le la loc în ordine inversă.

**Notă:** cu cât cantitatea de praf din mediul în care este utilizat uscătorul de păr este mai mare, cu atât mai frecvent va trebui să curățați filtrul.

## ELIMINARE



Ambalajul produsului este compus din materiale reciclabile. Eliminați-l conform normelor de protecție a mediului înconjurător.



Conform prevederilor normei europene 2002/96/CE, aparatul trebuie eliminat în mod adecvat la sfârșitul ciclului de utilizare. Acest lucru privește reciclarea substanțelor utile pe care le conține aparatul și permite reducerea impactului ambiental. Pentru mai multe informații adresați-vă autorității locale responsabile cu eliminarea deșeurilor sau vânzătorului aparatului.

## ASISTENȚĂ ȘI GARANȚIE

Pentru reparații sau achiziționarea pieselor de schimb adresați-vă serviciului autorizat de asistență pentru clienți IMETEC la Numărul indicat mai jos sau consultați site-ul internet.

Aparatul este acoperit de garanția asigurată de producător. Pentru mai multe detalii consultați fișa de garanție anexată. Nerespectarea instrucțiunilor din acest manual de utilizare, îngrijire și întreținere a produsului duce la pierderea garanției producătorului.

## SLOVENSKY



### NÁVOD NA POUŽITIE SUŠIČA NA VLASY

Vážený zákazník, IMETEC Vám ďakuje za zakúpenie tohto výrobku.



## UPOZORNENIE! Pokyny a upozornenia pre bezpečné používanie

Pred použitím prístroja si pozorne prečítajte návod na použitie, a najmä bezpečnostné upozornenia, a dodržujte ich. Uchovajte tento návod spolu s príslušným ilustrovaným sprievodcom počas celej životnosti prístroja pre eventuálnu konzultáciu. V prípade postúpenia prístroja tretím osobám im odovzdajte kompletnú dokumentáciu.

**i** **POZNÁMKA:** ak sa Vám pri čítaní tohto návodu zdajú byť niektoré časti nezrozumiteľné alebo máte pochybnosti, pred použitím prístroja kontaktujte výrobcu na adrese uvedenej na poslednej strane.



Bezpečnostné upozornenia .....	47	Údržba.....	49
Vysvetlivky symbolov .....	48	Čistenie.....	49
Všeobecné pokyny .....	48	Likvidácia .....	49
Použitie príslušenstva.....	48	Servisná služba a záruka .....	49
Použitie .....	49	Ilustrovaný sprievodca .....	I
Uschovávanie.....	49	Technické údaje .....	I

## BEZPEČNOSTNÉ UPOZORNENIA

- Po vybratí prístroja z obalu skontrolujte neporušenosť jeho obsahu podľa obrázku a prípadné poškodenie pri preprave. V prípade pochybností prístroj nepoužívajte a obráťte sa na autorizované servisné stredisko.
  - Obalový materiál nie je hračkou pre deti! Uschovajte plastový sáčik mimo dosahu detí, ktoré by sa ním mohli zadusiť!
  - Pred zapojením prístroja skontrolujte, či všetky technické údaje (1) o sieťovom napájaní uvedené na identifikačnom štítku zodpovedajú údajom dostupnej elektrickej siete. Technické identifikačné údaje sa nachádzajú na prístroji (1).
  - Tento prístroj sa musí používať len na účely, pre ktoré bol navrhnutý, a to ako sušič na vlasy pre domáce použitie. Akékoľvek iné použitie je považované za nevhodné, a teda nebezpečné.
  - Ak používate prístroj v kúpeľni, musíte ho odpojiť po použití, pretože blízkosť vody predstavuje riziko, aj keď je vypnuté napájanie.
  - Pre väčšiu bezpečnosť doporučujeme inštaláciu prúdového chrániča v elektrickom obvode kúpeľne, ktorý má menovitý prevádzkový zvyškový prúd nepresahujúci 30mA (10 mA ideálne). Odporúčame požiadať o pomoc inštaláčného technika.
- POZOR:** nepoužívajte prístroj v blízkosti kúpeľňových vaní, sprch, umývadiel alebo iných nádob s vodou. Nikdy neponárajte prístroj do vody.
- 
- Tento prístroj môžu používať deti staršie 8 rokov a osoby so zníženými fyzickými, zmyslovými alebo duševnými schopnosťami, alebo s nedostatkom skúseností a znalostí, ak sú riadne pod dohľadom, alebo ak boli poučení o bezpečnom používaní prístroja a uvedomujú si nebezpečenstvo spojené s použitím. Deti sa nesmú s prístrojom hrať. Čistenie a údržbu nesmú vykonávať deti bez dozoru.

⊘ **NEPOUŽÍVAJTE** prístroj s mokrými rukami alebo vlhkými či bosými nohami.

⊘ **NEŤAHAJTE** za šnúru ani za prístroj, ak chcete odpojiť zástrčku zo zásuvky na prúd.

⊘ **NEVYSTAVUJTE** prístroj vlhkosti alebo vplyvu počasia (dážď, slnko).

• **Pred čistením alebo údržbou prístroja, a v prípade jeho nečinnosti, zakaždým odpojte zástrčku prístroja z napájacieho elektrického okruhu.**

• **V prípade poruchy alebo špatného fungovania prístroj vypnite a nezasahujte do neho. Pre prípadnú opravu sa obráťte výhradne na autorizované servisné stredisko.**

• **V prípade poškodenia napájacieho kábla musí byť tento vymenený v autorizovanom servisnom stredisku, aby sa predišlo akémukoľvek riziku.**

⊘ **NEUPCHÁVAJTE** sací filter a udržiajte ho v čistote bez prachu a vlasov.

⊘ **NEROZPRAŠUJTE** sprej na vlasy pri zapnutom prístroji. Hrozí nebezpečenstvo požiaru.

## VYSVETLIVKY SYMBOLOV



Upozornenie



Všeobecný zákaz



Prístroj triedy II

## VŠEOBECNÉ POKYNY

Pozrite si ilustrovaného sprievodcu na strane I. pre kontrolu obsahu balenia.

Všetky obrázky sa nachádzajú na vnútorných stranách obálky.

- |  |                                      |
|--|--------------------------------------|
| 1. Technické údaje                     | 5. Sací filter                       |
| 2. Očko na zavesenie                   | 5A Sieťka filtra                     |
| 3. Regulačné tlačidlá                  | 5B Krytka filtra                     |
| 3A Tlačidlo pre výber prúdenia vzduchu | 6. Príslušenstvo                     |
| 3B Tlačidlo pre výber teploty vzduchu  | 6A Usmerňovač vzduchu pre styling    |
| 3C Tlačidlo prúdu studeného vzduchu    | 6B Difuzér (ak existuje)             |
| 4. Predná mriežka                      | 7. Kontrolka ionizátora(ak existuje) |

Vlastnosti prístroja sú uvedené na vonkajšom obale.

Používajte výhradne dodávané príslušenstvo.

## POUŽITIE PRÍSLUŠENSTVA

Sušič na vlasy je vybavený príslušenstvom, ktoré je popísané vyššie.

Pre montáž zatlačte požadované príslušenstvo do prednej časti (4) sušiča, až do jeho úplného zapadnutia. Po použití môžu byť odstránené ľahom silou.

### Usmerňovač vzduchu pre styling (6A)

Používajte usmerňovač vzduchu pre styling, aby ste dosiahli požadovaný smer prúdu vzduchu na vlasy.

### Difuzér (6B) (ak existuje)

Ak je prístroj vybavený difuzérom, používajte ho namiesto usmerňovača vzduchu pre styling, aby ste dosiahli väčší objem účesu.

### Rady:

Používajte difuzér iba na vlhké vlasy, na dosiahnutie prirodzených účesov alebo efektu prirodzeného vysušenia:

- Uchopte prameň vlasov a omotajte ho do difuzéra. Uistite sa, že vlasy sú dobre zasunuté až na koniec.
- Zapnite sušič na vlasy na strednú rýchlosť a maximálnu teplotu a vlasy vysušte.

### Pre väčší objem:

- Zapnite sušič na vlasy na minimálnu rýchlosť a teplotu.
- Umiestnite difuzér priamo na vlasy a potom ním pohybujte zdola nahor, ako by ste jemne masírovali vlasovú pokožku.

**DOLEŽITÉ:** používajte iba originálne príslušenstvo prístroja.

## POUŽITIE

Pozrite sa na obrázok v ilustratívnom sprievodcovi v návode na obsluhu.

### Prístroj s oddelenými tlačidlami na vzduch (3A) a teplotu (3B)

Dve samostatné tlačidlá sa používajú na nastavenie prúdenia vzduchu a teploty na nasledujúcich úrovniach:

#### Tlačidlo prúdenia vzduchu (3A)

0 = VYPNUTÝ

1 = stredné prúdenie vzduchu

2 = silné prúdenie vzduchu

#### Tlačidlo teploty (3B)

1 = nízka teplota

2 = stredná teplota

3 = vysoká teplota

### Tlačidlo prúdu studeného vzduchu (3C)

Ak je prístroj vybavený týmto tlačidlom, toto sa môže používať na zafixovanie účesu.

- Ak stlačíte toto tlačidlo, keď je prístroj zapnutý, teplý vzduch sa ochladí a dodá účesu lepšiu formu.
- Akonáhle pustíte tlačidlo, prístroj bude znovu vydávať horúci vzduch, zodpovedajúci zvolenej úrovni.

### Ionizátor (7) (ak existuje)

Prístroj je vybavený ionizátorom podľa technológie ION. Táto funkcia sa aktivuje automaticky pri zapnutí prístroja. Kontrolka (7) indikuje správne fungovanie.

## USCHOVÁVANIE

Ak sušič na vlasy nepoužívate, odpojte ho z elektrickej zásuvky a uložte prístroj na suchom mieste, chránenom pred prachom.

**Nenamotávajte napájací kábel okolo prístroja, ale stočte ho bez prílišného ohýbania.**

## ÚDRŽBA



**UPOZORNENIE!** Pred čistením prístroj vypnite a odpojte ho z elektrickej zásuvky. Pred opätovným použitím prístroja sa uistite, že všetky očistené vlhké diely sú úplne suché!

## ČISTENIE

### Čistenie prístroja a príslušenstva

Vyčistite prístroj a jeho príslušenstvo (difuzér, usmerňovač vzduchu) v prípade potreby vlhkou handričkou. Nepoužívajte rozpúšťadlá alebo iné agresívne alebo abrazívne čistiace prostriedky. V opačnom prípade môže dôjsť k poškodeniu povrchu.

**Pravidelne** kontrolujte nasávacie otvory prístroja a odstráňte nahromadený prach a vlasy.

### Čistenie sacieho filtra (5A)

Ak je prístroj vybavený sacím filtrom, pri čistení postupujte takto:

- Otvorte krytku filtra (5B), ako je znázornené na obrázku.
- Vyčistite vlhkou handričkou prednú a zadnú časť sieťky (5A) a krytku filtra (5B).
- Nechajte diely vysušiť a znovu ich zmontujte v opačnom poradí.

**Poznámka:** čím prašnejšie je prostredie, v ktorom používate sušič na vlasy, tým väčšia je frekvencia potreby čistenia filtra.

## LIKVIDÁCIA



Obal výrobku je z recyklovateľných materiálov. Zlikvidujte ho v súlade s predpismi na ochranu životného prostredia.

V zmysle európskej normy 2002/96/ES musí byť nepoužívaný prístroj zlikvidovaný predpísaným spôsobom. Recyklovateľné materiály, obsiahnuté v prístroji, budú znovu využité s cieľom zabrániť negatívnemu vplyvu na životné prostredie. Pre podrobnejšie informácie sa obráťte na miestnu inštitúciu, ktorá sa zaoberá likvidáciou výrobkov; alebo na predajcu prístroja.



## SERVISNÁ SLUŽBA A ZÁRUKA

Pre opravy alebo zakúpenie náhradných dielov sa obracajte na autorizované servisné stredisko IMETEC kontaktovaním čísla, uvedeného nižšie alebo konzultovaním internetovej stránky.

Na přístroj sa vzťahuje záruka výrobcu. Podrobnejšie informácie nájdete v priloženom záručnom liste. Nedodržovanie pokynov, uvedených v tomto návode na použitie, starostlivosť o výrobok a jeho údržbu má za následok prepadnutie práva na záruku zo strany výrobcu.

## ҚАЗАХСТАН



### ФЕНДІ ҚОЛДАНУ БОЙЫНША НҰСҚАУЛЫҚ

Құрметті сатып алушы, IMETEC Сізге біздің өнімімізді сатып алғаныңыз үшін алғыс айтады.



### НАЗАР АУДАРЫҢЫЗ! Қауіпсіз қолдану бойынша нұсқаулық

Аспапты пайдаланар алдында қолдану бойынша нұсқаулықты, атап айтсақ, қауіпсіздік техникасы бойынша нұсқаулықты зейін қойып оқып шығыңыз және рындаңыз. Осы нұсқаулықты суретті нұсқаулықпен бірге аспап қызмет ететін мерзім ішінде кеңес алу үшін сақтаңыз. Аспапты үшінші тұлғаларға берген жағдайда барлық құжаттама бірге берілу керек.

**❗ ЕСКЕРТУ:** Егер осы қолдану бойынша нұсқаулықты оқыған кезде оның кейбір тарауларын түсіну қиын болса немесе егер сізде қандай да бір күдік туындаса, онда соңғы бетте көрсетілген мекен-жай бойынша біздің компаниямызға хабарласыңыз.

### МАЗМҰНЫ

Сақтық шаралары.....	50	Қызмет көрсету.....	52
Шартты белгілер.....	51	Тазарту.....	52
Жалпы нұсқаулықтар.....	51	Кәдеге жарату.....	53
Қондырмаларды пайдалану.....	52	Сервистік қызмет көрсету және кепілдік.....	53
Қолдану.....	52	Суретті нұсқаулық.....	1
Сақтау.....	52	Техникалық деректер.....	1

### САҚТЫҚ ШАРАЛАРЫ

- Қаптаманы ашқаннан кейін «аспаптың» суретке сәйкес жиынтықтылығын және тасымалдаған кезде қандай бір зақымдарының болмауын тексеріңіз. Күдік туындаған кезде аспапты пайдаланбаңыз және авторластырылған сервистік орталыққа жүгініңіз.
- Қаптама материалдар балалар үшін ойыншық емес! Пластикті пакеттерді балалардың қолы жетпейтін жерде сақтаңыз, тұншығып қалу қаупі бар!
- Аспапты желіге қосу алдында электр желісінің кернеуі нұсқаулықта көрсетілген желілік кернеудің техникалық деректеріне (1) сәйкес келетіндігіне көз жеткізіңіз. Сәйкестендірме техникалық деректер аспапта көрсетілген (1).
- Осы аспап тағайындалуы бойынша, яғни үйде пайдаланылатын фен ретінде ғана қолданылу керек. Кез-келген басқа пайдалану дұрыс емес, сәйкесінше қауіпті болып есептеледі.
- Аспапты ванна бөлмесінде пайдаланғаннан кейін ашалы айырды розеткадан алып шығыңыз, себебі судың жақын болуы аспап сөндірулі болса да қауіпті болып табылады.
- Анағұрлым жоғары қауіпсіздік үшін біз ванна бөлмесінде нақтылы жұмыс дифференциалдық тоғы 30 мА-тен

(мінсіз күйінде 10 мА-ге) аспайтын дифференциалдық тоқ құрылғысын орнатуға кеңес береміз. Орнатқан кезде маманмен кеңескен жөн.



**НАЗАР АУДАРЫҢЫЗ:** Аспапты ванналардың, себелектердің, бақалшықтардың немесе сутолтырылған сыйымдықтардың жанында пайдаланбаңыз. Аспапты суға салуға тыйым салынады.

- Аспапты 8 жастан асқан балаларға және дене, сенсорлық немесе ақыл-ой қабілеттері шектеулі, тәжірибесі немесе білімі шектеулі тұлғаларға оларға тиісті қадағалау жүргізілсе немесе аспапты қауіпсіз пайдалану бойынша нұсқаулық алса немесе ілесуі мүмкін қауіпті түсінсе ғана пайдалануға болады. Аспап балалар үшін ойыншық болып табылмайды. Тазарту және күтім жасау жөніндегі операцияларды балалар ересектердің қарауынсыз жасамау керек.

⊘ АСПАПҚА қолдарыңыз дымқыл болғанда немесе аяқтарыңыз сулы неесе жалаңаяқ болғанда қол тигізбеңіз.

⊘ АИЫРДЫ розеткадан алып шығу үшін электр қуаты сымын немесе аспаптың өзін тартпаңыз.

⊘ АСПАПТЫ ылғалдың немесе табиғи жағдайлардың (жаңбыр, күн сәулесі) әсерінен қорғаңыз.

- Тазарту немесе техникалық қызмет көрсету алдында, сандай-ақ аспап пайдаланылмаған кезде қуат айырын электр розеткасынан әрдайым алып шығыңыз.
- Қандай да бір жөндемсіздіктер немесе ақаулар орын алған жағдайда аспапты сөндіріңіз және оған қолыңызды тигізбеңіз. Қажет болған жағдайда жөндеу жүргізу үшін авторластырылған сервистік орталыққа жүгініңіз.
- Егер қуат тоқсымы зақымдалған болса, онда қауіптің алдын алу үшін оны авторластырылған сервистік орталықта алмастырыңыз.
- ⊘ Сүзгіні ЖАППАҢЫЗ, онда шаң мен шаш болмау керек.
- ⊘ Егер АСПАП қосулы болса, онда шашқа арналған лакты шашыратпаңыз. Тұтану қаупі бар.

## ШАРТТЫ БЕЛГІЛЕР



Ескерту



Жалпы тыйым



II Аспаптың класы

## ЖАЛПЫ НҰСҚАУЛЫҚТАР

Қаптаманың ішіндегісін тексеру үшін беттегі қолдану бойынша нұсқаулықты қараңыз.

Барлық суреттер қаптаманың ішкі беттерінде орналасқан.

1. Техникалық деректер
2. Ілуге арналған құлақша
3. Реттеу батырмалары  
3А Ауа ағысының қуатын таңдау батырмасы  
3В Ауа температурасын таңдау батырмасы  
3С Салқын ауаны қосу батырмасы
4. Алдыңғы тор
5. Сүзгі  
5А Сүзгінің торшасы  
5В Сүзгі торшасын бекіту бөлігі
6. Саптаулар  
6А Стайлингке арналған қондырма  
6В Диффузор (егер жиынтықта болса)
7. Иондаушы индикаторы (егер жиынтықта болса)

Құрылғының сипаттамалары қаптамада көрсетілген.

Жиынтыққа кіретін қондырмаларды ғана пайдаланыңыз.

## ҚОНДЫРМАЛАРДЫ ПАЙДАЛАНУ

Феннің жоғарыда аталған қондырмалары бар.

Қажетті қондырманы орнату үшін оны алдыңғы бөлікке, орнату орнына (4) орнатыңыз және фенде берік орналасатындай етіп басыңыз. Фенді пайдаланып болғаннан кейін қондырмаларды алып тастауға болады, бұл үшін оларды тартыңыз.

### Стайлингке арналған қондырмалар (6A)

Стайлингке арналған қондырма ауа ағысын шашқа бағыттау үшін қызмет етеді.

### Диффузор (6B) (егер жиынтықта болса)

Егер жиынтыққа диффузор кірсе, онда шашты көлемді ету үшін оны стайлингке арналған қондырманың орнына пайдаланыңыз.

### Ұсыныс:

Шашты табиғи көтерілген түрі беру үшін немесе кептіру үшін дымқыл шашқа диффузорды пайдаланыңыз:

- Бұрымды қолыңызға алыңыз және оны диффузорға ораңыз. Шаш диффузорға ұшына дейін оралғандығына көз жеткізіңіз.
- Фенді орташа жылдамдыққа және максималды температураға қосыңыз, шашты кептіріңіз.

### Көлем беру үшін:

- Фенді минималды температура мен жылдамдыққа қосыңыз.
- Диффузорды шаштың ұшына орналастырыңыз және оны бас терісін жеңіл уқалағандай етіп төменнен жоғары қарай жылжытыңыз.

**МАҢЫЗДЫ:** аспаптың түпнұсқалы қондырмаларын ғана пайдаланыңыз.

## ҚОЛДАНУ

Нұсқаулықтың сруттерін қараңыз.

**Аспаптың ауа ағысы (3A) мен температурасын (3B) реттеуге арналған арнайы батырмалары бар.**

Екі батырма ауа ағысының күші мен температурасын келесі тәртіптерде орнату үшін қызмет етеді:

**Ауа ағысын реттеу батырмасы (3A) Температураны реттеу батырмасы (3B)**

0 = СӨНДІРУЛІ

1 = минималды температура

1 = ауаның орташа ағысы

2 = орташа температура

2 = ауаның күшті ағысы

3 = максималды температура

### Салқын ауа батырмасы (3C)

Егер аспапта осы батырма болса, онда оны ретке келтірілген шашты нығайту үшін пайдалануға болады.

- Егер фенді қосқан кезде осы батырманы басса, онда ыстық ауа салқындайды, бұл ретке келтірілген шашты жақсырақ нығайту үшін қызмет етеді.
- Батырманы жібергеннен кейін таңдалған тәртіпке байланысты, қайтадан ыстық ауа шығатын болады.

### Иондаушы (7) (егер жиынтықта болса)

Аспап ИОН технологиясы бойынша иондаушымен жабдықталған. Аспапты қосқан кезде аталмыш атқарым автоматты түрде қосылады. Дұрыс қызмет еткен кезде индикатор (7) жанады.

## САҚТАУ

Егер сіз фенді пайдаланбасаңыз, онда оны розеткадан ажыратыңыз және шаңнан қорғалған құрғақ жерде сақтаңыз.

**Сымды аспапқа орамаңыз, оны майыстырмай, орамды шешіп алыңыз.**

## ҚЫЗМЕТ КӨРСЕТУ



**НАЗАР АУДАРЫҢЫЗ!** Тазартуды бастағанға дейін аспапты сөндіріңіз және электр желісінен ажыратыңыз. Фенді пайдалана бастағанға дейін феннің барлық бөліктері құрғақ екендігіне көз жеткізіңіз!

## ТАЗАРТУ

### Аспап пен қондырмаларды тазарту

Аспап пен қондырмаларды (диффузор, стайлингтің қондырмасы) тазарту үшін дымқыл шүберекті пайдаланыңыз. Еріткіштерді, абразивтік немесе агрессивті жуғыш құралдарды пайдаланбаңыз. Кері жағдайда аспаптың беткі қабатын зақымдау қаупі бар.

Аспап **сүзгісінің** бітеліп қалмауын жүйелі түрде бақылаңыз. Шаң мен шаштан тазартыңыз.

### Сүзгіні тазарту (5A)



Егер аспап сүзгімен жабдықталған болса, мынаны орындаңыз:

- Сүзгіні (5B) суретте көрсетілгендей етіп ашыңыз.
- Дықыл шүберекпен торшаның алдыңғы және артқы бөліктерін (5A) және сүзгінің қақпағын (5B) тазартыңыз.

- Барлық бөліктерді кептіріңіз және оларды кері кезектілікпен орнатыңыз.

**Ескерту:** фен пайдаланылатын орынжайда шаң неғұрлым көп болса, сүзгіні соғұрлым жиірек тазартқан жөн.

## КӘДЕГЕ ЖАРАТУ

-  Бұйымның қаптамасы өңделетін материалдардан жасалды. Бұйымды қоршаған ортаны қорғау нормаларына сәйкес кәдеге жаратыңыз.
-  2002/96/ЕС Еуропалық директивасына сәйкес қызметі аяқталған аспап өмірлік сатысы аяқталғаннан кейін тиісті түрде кәдеге жаратылу керек. Бұл аспаптың құрамындағы пайдалы заттарды өңдеуге қатысты және қоршаған ортаға деген әсерді төмендетуге мүмкіндік береді. Қосымша ақпарат алу үшін кәдеге жаратумен айналысатын жергілікті ұйыммен немесе осы аспапты сатқан дилермен байланысуыңызды сұраймыз.

## СЕРВИСТІК ҚЫЗМЕТ КӨРСЕТУ ЖӘНЕ КЕПІЛДІК

Жөндеу және қосалқы бөлшектерді сатып алу жөніндегі сұрақтар бойынша IMETEC авторластырылған сервистік орталығына жүгінуіңізді сұраймыз. Төменде көрсетілген тегін нөмір арқылы қоңырау шалу немесе біздің сайтқа кіру арқылы Сіз тегін кеңес ала аласыз. Осы аспапқа өндірушінің кепілдігі таралады. Қосымша ақпарат қосымша ретінде ұсынылған кепілдік талонында келтірілген. Осы нұсқаулықта келтірілген осы бұйымды пайдалануға, тазартуға және сервистік қызмет көрсетуге қатысты талаптарды орындамау өндірушінің кепілдігінен айырылып қалуға әкеп соғуы мүмкін.

## LIETUVIŠKAI



### PLAUKŲ DŽIOVINTUVO NAUDOJIMOSI INSTRUKCIJOS

*Mielas kliente, IMETEC Jums dėkoja, kad perkate mūsų gaminius.*



## DĖMESIO! Saugaus naudojimo instrukcijos ir perspėjimai

Prieš naudodamiesi prietaisu, atidžiai perskaitykite naudojimosi instrukcijas, ypač saugos instrukcijas, ir jų laikykitės. Saugokite šias instrukcijas kartu su dalių paveikslėliu viso prietaiso veikimo metu, kad bet kuomet galėtumėte perskaityti. Perduodami prietaisą tretiesiems asmenims, taip pat perduokite ir visus su juo susijusius dokumentus.

**ⓘ PASTABA:** jeigu skaitant šias naudojimo instrukcijas iškiltų neaiškumų ar dvejonų, prieš naudodamiesi gaminiu, kreipkitės į kompaniją adresu, nurodytu paskutiniajame puslapyje.

## TURINYS

Saugumo įspėjimai.....	53	Priežiūra .....	55
Simbolių legenda.....	54	Valymas.....	55
Bendrosios instrukcijos.....	55	Išmetimas .....	56
Priedų naudojimas.....	55	Pagalba ir garantija .....	56
Naudojimas.....	55	Dalių paveikslėlis.....	!
Laikymas.....	55	Techniniai duomenys .....	!

## SAUGUMO ĮSPĖJIMAI

- Išėmę prietaisą iš pakuotės, patikrinkite ar jis nebuvo pažeistas pervežimo metu, palygindami su paveikslėliu. Kilus bet kokioms abejonėms, nenaudokite prietaiso ir kreipkitės į įgaliotą pagalbos centrą.
- Gaminys esantys pakuotėje nėra žaislas vaikams! Plastikinių maišelių laikykite vaikams nepasiekiamoje vietoje. Uždusimo pavojus!

- Prieš prijungdami džiovintuvą, įsitikinkite, kad tinklo įtampa atitinka nurodytą ant džiovintuvo (1). Techninius duomenis rasite ant prietaiso (1).
- Šis prietaisas turi būti naudojamas tik tam tikslui, kuriam buvo pagamintas, tai yra, namų vartojimo plaukų džiovinimui. Bet koks kitas šio prietaiso naudojimas yra netinkamas ir gali būti pavojingas.
- Pasinaudojus džiovintuvu vonioje, būtina ištraukti kištuką iš lizdo, dėl to, kad buvimas arti vandens sukelia pavojų net ir prietaisui esant išjungtam.
- Didesniam saugumui užtikrinti rekomenduojama, kad vonios kambaryje būtų įmontuotas ne didesnės nei 30mA (geriausia 10 mA) stiprumo srovės nuotėkio prietaisas. Patariame konsultuotis su elektriку.



**DĖMESIO:** nenaudokite prietaiso šalia vonios, dušo, kriauklės ar kitų vietų, kur yra vandens. Niekada nenardinkite džiovintuvo į vandenį.

- Šiuo prietaisu gali naudotis vaikai nuo 8 metų amžiaus ir žmonės su fizine, sensorine ar psichine negalia, taip pat asmenys, neturintys įgūdžių ar žinių, jeigu jie yra prižiūrimi arba jiems suteikiama informacija, kaip saugiai naudotis prietaisu ir jeigu jie suvokia galimus pavojus, susijusius su šiuo prietaisu. Šiuo prietaisu draudžiama žaisti vaikams. Draudžiama valyti prietaisą vaikams be priežiūros.

⊘ **NEAUDOKITE** prietaiso šlapiomis rankomis ar kojomis ar basomis.

⊘ **NETRAUKITE** džiovintuvo iš lizdo už laido ar pačio džiovintuvo.

⊘ **NEPALIKITE** džiovintuvo drėgnoje vietoje ar lauko sąlygomis (esant lietai ar saulei).

- Prieš valydami prietaisą ar atlikdami kitas priežiūros procedūras, bei palikdami jį ilgesniam laikui nenaudojamą, visuomet ištraukite prietaiso kištuką iš elektros lizdo.



- Prietaisui sugedus ar netinkamai veikiant, išjunkite jį ir nelieskite. Dėl taisymo kreipkitės tik į galiojantį servisą.

- Jeigu yra pažeistas maitinimo laidas, jis turi būti keičiamas tik įgaliojame servise, kad būtų išvengta bet kokio pavojaus.

⊘ **NEUŽKIMŠKITE** filtro ir venkite, kad į jį patektų dulksės ar plaukai.

⊘ **NEPURKŠKITE** plaukų lako džiovintuvui esant įjungtam. Taip kyla gaisro pavojus.

#### SIMBOLIŲ LEGENDA

	Perspėjimas		Bendro pobūdžio draudimai		II klasės prietaisas
--	-------------	---	---------------------------	---	----------------------



## BENDROSIOS INSTRUKCIJOS

Žr. Dalių paveikslėlių I psl., kad patikrintumėte pakuotės turinį.  
Visi paveikslėliai yra knygelės viduje.

1. Techniniai duomenys
2. Pakabinimo kilpa
3. Reguliavimo mygtukai  
3A Oro srovės pasirinkimo mygtukas  
3B Oro temperatūros pasirinkimo mygtukas  
3C Šalto oro mygtukas
4. Priekinės grotelės
5. Filtras  
5A Filtro tinklelis  
5B Filtro grotelės
6. Priedai  
6A Siauras plaukų džiovinimo antgalis  
6B Difuzorius (jeigu yra)
7. Jonizatoriaus kontrolinė lemputė (jeigu yra)

Prietaiso savybes žiūrėkite išorinėje pakuotėje.  
Naudokite tik su pateiktais priedais.

## PRIEDŲ NAUDOJIMAS

Džiovinuvą yra pateikiamas su aukščiau aprašytais priedais.  
Norėdami uždėti priedą, spauskite jį ant priekinėje plaukų džiovintuvo dalyje esančio tvirtinimo (4) kol užfiksuosite. Panaudojus, juos galima nuimti stipriai patraukiant.

### Siauras plaukų džiovinimo antgalis (6A)

Naudokite antgalį norimam oro srovės nukreipimui į plaukus.

### Antgalis garbanoms formuoti (difuzorius) (6B) (jeigu yra)

Jeigu su plaukų džiovintuvu pateikiamas difuzorius, naudokite jį vietoj siauro antgalio, kad suteiktumėte plaukams daugiau apimties.

### Patarimai:

Difuzorių naudokite plaukams esant drėgniems, kad jie atrodytų natūraliai išdžiuvę:

- Užvyniokite plaukų sruogą ant difuzoriaus. Įsitikinkite, kad plaukai apvynioti iki pat galo.
- Įjunkite plaukų džiovintuvą vidutiniu greičiu ir maksimalia temperatūra, ir džiovinkite plaukus.

### Didesniai apimčiai:

- Plaukų džiovintuvą įjunkite minimaliu greičiu ir temperatūra.
- Pridėkite difuzorių tiesiai prie plaukų ir traukite iš apačios į viršų, lyg masažuodami galvos odą.

**SVARBU:** naudokite tik priedus pateiktus kartu su džiovintuvu.

## NAUDOJIMAS

Žiūrėkite dalių paveikslėlių instrukcijose.

**Prietaisas turi atskirus mygtukus oro srovės (3A) ir temperatūros (3B) nustatymui**  
Šiais mygtukais galite nustatyti:

### Oro srovės mygtukas (3A)

- 0 = IŠJUNGTA  
1 = vidutinė oro srovė  
2 = stipri oro srovė

### Temperatūros mygtukas (3B)

- 1 = žema temperatūra  
2 = vidutinė temperatūra  
3 = aukšta temperatūra

### Šalto oro srovės mygtukas (3C)

Jeigu ant prietaiso yra šis mygtukas, jis gali būti naudojamas šukuosenos fiksavimui.

- Paspaudus šį mygtuką prietaisui esant įjungtam, karštas oras atšala ir taip geriau sutvirtinama šukuosena.
- Tik paleidus mygtuką, prietaisas ir vėl paleidžia karšto oro srovę, pagal nustatytą temperatūrą.

### Jonizatorius (7) (jeigu yra)

Prietaisas yra pristatomas su Jonų technologijos jonizatoriumi. Ši funkcija įsijungia automatiškai įjungus prietaisą. Kontrolinė lemputė (7) rodo tinkamą veikimą.

## LAIKYMAS

Nenaudojant džiovintuvo, ištraukite kištuką iš elektros tiekimo lizdo ir laikykite džiovintuvą sausoje ir nuo dulkių apsaugotoje vietoje.

**Nesukite laido ant pačio prietaiso, tačiau apvyniokite jį aplink save patį nesulenkdami laido stipriai.**

## PRIEŽIŪRA



**DĖMESIO!** Prieš valydami prietaisą, jį išjunkite ir ištraukite kištuką iš elektros tiekimo lizdo. Prieš naudodami prietaisą ir vėl, kad visos dalys, kurios buvo valdomos drėgnai, yra gerai išdžiuvę!

## VALYMAS

### Prietaiso ir jo priedų valymas

Prietaisą ir priedus (difuzorių, siaurą antgalį), jeigu reikia, valykite drėgna šluoste. Nenaudokite

tirpiklių ar kitų šiurkščių ar galinčių pažeisti valiklių. Priešingu atveju, rizikuojate pažeisti paviršių.

**Reguliariai** tikrinkite prietaiso filtrą ir pašalinkite susikaupusias dulkes ir plaukus.

### Filtro valymas (5A)

Jeigu prietaisas pateikiamas kartu su filtru, jį valykite taip:

- Nuimkite filtro dangtelį (5B), kaip parodyta paveikslėlyje.
- Drėgna šluoste valykite tinklelio (5A) priekį ir galą ir filtro groteles (5B).
- Visiškai išdžiovinkite dalis ir sumontuokite jas atgal.

**Pastaba:** kuo daugiau dulkių yra aplinkoje, kurioje naudojamas džiovintuvas, tuo dažniau reikia valyti filtrą.

## IŠMETIMAS



Gaminio pakuotė yra sudaryta iš perdirbamų medžiagų. Išmeskite jas pagal galiojančias aplinkos apsaugos normas.



Pagal Europos normą 2002/96/CE, nenaudotinas prietaisas turi būti išmestas atitinkamai pasibaigus jo naudojimo laikui. Tai susiję su naudingomis medžiagomis, esančiomis prietaise, kurios gali būti perdirbamos ir taip leidžia mažinti neigiamą poveikį aplinkai. Dėl tolesnės informacijos, kreipkitės į vietinius atliekų surinkimo punktus ar prietaiso pardavėją.

## PAGALBA IR GARANTIJA

Dėl priedų taisymo ar keitimo, kreipkitės į įgaliotą IMETEC klientų aptarnavimo skyrių skambindami pateiktu Žaliuoju Numeriu ar internete.

Gaminys yra padengtas gamintojo garantijos. Dėl tolesnių detalių, žiūrėkite pridėtą garantinį lapą. Naudojimo, laikymo ir priežiūros instrukcijų, pateiktų šioje knygelėje, nesilaikymas panaikina gamintojo teikiamą garantiją.

## SHQIP



### MANUAL UDHËZUES PËR PËRDORIMIN E THARËSES SË FLOKËVE

*Klient i nderuar, IMETEC Ju falenderon per blerjen e ketij produkti.*



## KUJDES! Udhëzime dhe paralajmërimet për një përdorim të sigurt

Përpara se të përdorni aparatit, lexoni me vëmendje udhëzimet për përdorimin dhe në veçanti paralajmërimet mbi sigurinë, duke ju përmbajtur atyre. Ruani këtë manual së bashku me udhëzuesin ilustrues, për të gjithë kohëzgjatjen e jetesës së aparatit, për ta konsultuar atë. Në rast transferimi të aparatit personave të tretë, dorëzoni të gjitha dokumentat.

**SHËNIM:** nëse në leximin e kësaj libeze për udhëzime për përdorim disa pjesë janë të vështira për tu kuptuar ose linden dyshime, përpara se të përdorni produktin kontaktoni sipërmarrjen në adresën e treguar në faqen e fundit.

## INDEKS

Paralajmërimet mbi sigurinë.....	56	Mirëmbajtja .....	59
Legjenda e simboleve .....	58	Pastrimi .....	59
Udhëzime të përgjithshme.....	58	Eliminimi .....	59
Përdorimi i aksesorëve .....	58	Asistenca dhe garancia .....	59
Përdorim .....	58	Udhëzues ilustrues.....	I
Ruatja .....	59	Të dhëna teknike.....	I

## PARALAJMËRIME MBI SIGURINË

- Mbasi të keni hequr aparatit nga kutia, kontrolloni integritetin e furnizimit në bazë të figurës dhe pranisë së dëmeve të mundshme nga transporti. Në rast dyshimi, mos e përdorni aparatit dhe drejtohuni shërbimit të asistencës së autorizuar.

- Materiali i përmbajtur në kuti nuk është lojë për fëmijë! Mbani qeskën e plastikës larg nga fëmijët; rrezik mbytjeje!
- Përpara se të lidhni aparatin, kontrolloni që të dhënat teknike të tensionit të rrjetit të treguara tek të dhënat teknike të identifikimit (1) të korrespondojnë me ato të rrjetit elektrik në dispozicion. Të dhënat teknike të identifikimit gjenden mbi aparat (1).
- Ky aparat duhet përdorur vetëm për qëllimin për të cilin është projektuar, domethënë si tharëse flokësh për përdorim shtëpiak. Çdo përdorim tjetër konsiderohet jo në përputhje dhe për këtë arsye i rrezikshëm.
- Kur aparati përdoret në banjo, duhet të shkëpusni prizën mbas përdorimit, pasi në afërsi me ujin përbën rrezik edhe nëse aparati është i fikur.
- Për një mbrojtje më të mirë, këshillohet instalimi i një pajisje me korrent të diferencuar në qarkun elektrik që ushqen banjon dhe që ka një korrent të diferencuar funksionimi nominal jo më të lartë se 30 mA (ideale 10 mA). Është e përshtatshme të kërkonti këshilla teknikut për instalim.



**KUJDES:** mos e përdorni këtë aparat në afërsi të vaskave për banjo, dushe, lavamane ose kontejner që përmbajnë ujë. Mos zhysni kurrë aparatin në ujë.



- Ky aparat mund të përdoret nga fëmije duke u nisur nga mosha 8 vjeçare dhe nga persona me aftësi të kufizuara fizike, sensoriale dhe mentale, ose me mungesë eksperience o njohje nëse janë të vëzhguar ose nëse kanë marrë të gjitha udhëzimet përpara i përket përdorimit në siguri të aparatit dhe kanë kuptuar rreziqet që lidhen me të. Fëmijët nuk duhet të luajnë me aparatin. Operacionet e pastrimit dhe të mirëmbajtjes nuk duhet të kryen nga femijë pa vëzhgim.
- ⊘ MOS e përdorni aparatin me duar të lagura, me këmbë të njoma ose të zhveshura.
- ⊘ MOS tërhiqni kabllin ushqyes ose aparatin, për ta hequr spinën nga korrenti.
- ⊘ MOS ekspozoni aparatin në lageshtirë ose nën ndikimn e motit (shi, diell).
- Hiqni gjithmonë prizën nga ushqyesi i korrentit para se të bëni pastrimin ose mirëmbajtjen e aparatit dhe në rast mos përdorimi të aparatit.
- Në rast prishje ose mosfunksionim të aparatit, fiken i dhe mos e ngacmoni. Për riparime të mundshme duhet kontaktuar vetem një qendër e asitencës teknike të autorizuar.

- Nëse kabli ushqyes është dëmtuar, duhet ndërruar nga një qëndër asistence teknike e autorizuar, në mënyrë që të parandalohen rreziqet.

⊘ MOS bllokoni filtrin e thithjes dhe e mbani gjithmonë të lirë nga pluhurat dhe flokët.

⊘ MOS hidhni spray për flokë me aparatën e ndezur. Është në rrezik zjarri.

## LEGJENDA E SIMBOLEVE

 Paralajmërim	 Ndalime të përgjithshme	 Aparat i klasës II
---	---	--

## UDHËZIME TË PËRGJITHSHME

Shikoni modulën e ilustrimeve Fq. I për të kontrolluar përmbajtjen e kutisë.

Të gjitha figurat gjenden në faqen e brendshme.

- |   |  |
|---|--|
| 1. Të dhëna teknike                                 | 5. Filtri i thithjes                                 |
| 2. Vrima e lidhjes                                  | 5A Rrjeta e filtrit                                  |
| 3. Butoni i rregullimit                             | 5B Kapaku i filtrit                                  |
| 3A Butoni i seleksionimit të fluksit të ajrit       | 6. Aksesorë  |
| 3B. Butoni i seleksionimit të temperaturës të ajrit | 6A Transportues për styling                          |
| 3C. Butoni i goditjes së ajrit të ftohtë            | 6B Difuzor (ku është i pranishëm)                    |
| 4. Grila përpara                                    | 7. Drita e kontrollit ionizer (ku është i pranishëm) |

Për karakteristikat e aparatit, referohuni kutisë në pjesën e jashtme.

Përdoreni vetëm me aksesorët e furnizuar.

## PËRDORIMI I AKSESORËVE

Tharsja e flokëve përmban aksesorët e përmendur më lart.

Për montimin shtypni aksesorin e dëshiruar në pjesën përpara të vrimës së lidhjes (4) të tharësës derisa ta fusni. Mbas përdorimit, ato mund të hiqen duke e tërhequr me forcë.

### Transportues për styling (6A)

Përdorni transportuesin për styling për të drejtuar si të dëshironi ajrin mbi flokët.

### Difuzor (6B) (ku është i pranishëm)

Nëse aparati ka difuzor, përdoreni në vend të transportuesit për styling, për të dhënë më shumë vëllim flokëve.

### Sugjerime:

Përdorni difuzorin vetëm me flokët e njomë, për të arritur krehje natyrale ose me efekt tharës natyral:

- Merrni një pjesë të flokëve në dorë dhe mbështilleni në difuzor. Sigurohuni që flokët të jenë vënë deri në fund.
- Ndizni tharësen e flokëve në nivelin mesatar të shpejtësisë dhe me temperaturë maksimale dhe thani flokët.

### Për më shumë vëllim:

- Ndizni tharësen e flokëve në nivelin minimal të shpejtësisë dhe temperaturë.
- Vendosni difuzorin direkt mbi flokë dhe e levizni nga poshtë drejt lartë, sikur të masazhoni lehtësisht lëkurën e kokës.

**E RËNDËSISHME:** përdorni vetëm aksesorët origjinal të aparatit.

## PËRDORIMI

Konsultoni figurën në udhëzuesin ilustrativ të manualit udhëzues.

### Aparat me butona e ndarë për fluksin e ajrit (3A) dhe temperaturën (3B).

Dy butona shërbejnë për vendosjen e ndarë të fluksit të ajrit dhe të temperaturës në nivelet e mëposhtme:

#### Butoni i fluksit të ajrit (3A)

0 = FIKUR

1 = fluks i ajrit mesatar

2 = fluks i ajrit i fortë

#### Butoni i temperaturës (3B)

1 = temperaturë e ulët

2 = temperaturë mesatare

3 = temperaturë e lartë

#### Butoni i goditjes së ajrit të ftohtë (3C)

Nëse aparati ka këtë buton, ai mund të përdoret për të fiksuar krehjen.

- Nëse e shtyp këtë buton me aparatën e ndezur, ajri i ngrohtë do të ftohet dhe i jep një mbajtje më të mirë krehjes.
- Sa e lëshon butonin, aparati krijon sërish një fluks të ajrit të ngrohtë që korrespondon nivelit të seleksionuar.

## Ionizatori (7) (ku është i pranishëm)

Aparati ka ionizator sipas teknologjisë ION. Ky funksion aktivizohet automatikisht me ndezjen e aparatit. Senjali i kontrollit (7) tregon funksionimin korrekt.

## RUAJTJA

Në rast mungese përdorimi të tharësës, hiqni spinën nga priza e korrentit dhe konservoni aparatin në një vend të thatë dhe të mbrojtur nga pluhurat.

**Mos e mbështillni rretin kabllor rreth aparatit, por rrotullojeni jo shumë ngushtë në vetvete pa e palosur.**

## MIRËMBAJTA



**KUJDES!** Perpara çdo pastrimi fikni aparatin dhe hiqni spinën nga priza e korrentit. Perpara përdorimit të aparatit, sigurohuni që të gjitha pjesët e pastruara në të njomë të jenë plotësisht të thara!

## PASTRIMI

### Pastrimi i aparatit dhe aksesorëve

Pastroni aparatin dhe aksesorët (difuzor, transportues) nëse e nevojshme me një leckë të njomë. Mos përdorni tretës ose detergjentë agresiv ose gërryes. Në rast të kundërt, rrezikohet demtimi i sipërfaqes.

Kontrolloni **rregullisht** hapjen e thithjes së aparatit dhe hiqni pluhurin dhe flokët e mbledhur.

### Pastrimi i filtrit të thithjes (5A)

Nëse aparati ka filtër thithje, për pastrimin vazhdoni si më poshtë:

- Hapni kapakun e thithjes (5B), siç tregohet në figurë.
- Pastroni me një leckë të njomë pjesën përpara dhe mbas të rretës (5A) dhe kapakun e filtrit (5B).
- Thani plotësisht pjesët dhe rimontoni në rend të kundërt.

**Shënim:** më shumë pluhur ka ambjenti në të cilin përdoret tharsja e flokëve, me e madhe është frekuenca e pastrimit të filtrit.

## ELIMINIMI



Paketimi i produktit përbëhet nga materiale të riciklueshme. Eliminimi në përputhje me normativën për mbrojtjen e ambjentit.



Në bazë të normativës evropiane 2002/96/CE, aparati në mos përdorim duhet eliminuar në mënyrë korrekte në fund të ciklit të përdorimit. Kjo ka të bëjë me riciklimin e substancave të dobishme në aparat dhe lejon reduktimin e impaktit ambjental. Për më shumë informacion drejtohuni entit vendor për eliminimin ose shitësit të aparatit.

## ASISTENCA DHE GARANCIA

Për riparimet ose blerjen e pjesëve të këmbimit drejtohuni shërbimit të autorizuar dhe asistencës së klientëve IMETEC, duke kontaktuar Numrin më poshtë ose duke konsultuar faqen e internetit. Aparati është i mbuluar nga garancia e prodhuesit. Për detaje, konsultoni faqen e garancisë të lidhur. Mungesa e respektimit të udhëzimeve të përmbajtura në këtë udhëzues për përdorimin kujdesin dhe mirëmbajtjen e produktit të heqin të drejtën e garancisë së prodhuesit.

## HRVATSKI



### PRIRUČNIK S UPUTAMA ZA UPORABU SUŠILA ZA KOSU

*Štovani korisniče, tvrtka IMETEC vam zahvaljuje što ste kupili ovaj proizvod.*



**POZOR!** Upute i upozorenja za sigurnu uporabu  
Prije nego što počnete s korištenjem aparata, pažljivo pročitajte upute o uporabi i to naročito sigurnosna upozorenja te ih se pridržavajte. Čuvajte ovaj priručnik zajedno s ilustriranim vodičem, tijekom čitavog životnog vijeka aparata da biste ga mogli konzultirati. U slučaju davanja aparata trećim osobama, dostavite im i cijelu dokumentaciju.

**NAPOMENA:** ako Vam za vrijeme čitanja ove knjižice s uputama, neki njezini dijelovi budu nerazumljivi ili u slučaju sumnji, prije nego što počnete s korištenjem proizvoda kontaktirajte tvrtku na adresi navedenoj na zadnjoj stranici.

## SADRŽAJ

Sigurnosna upozorenja .....	60	Održavanje.....	62
Tumač simbola .....	61	Čišćenje .....	62
Opće Upute .....	61	Odlaganje.....	62
Uporaba dodatne opreme .....	61	Servisiranje i jamstvo.....	62
Korištenje.....	61	Ilustrirani vodič.....	I
Čuvanje .....	62	Tehnički podaci.....	I



## SIGURNOSNA UPOZORENJA

- Nakon što ste izvadili aparat iz pakiranja, kontrolirajte cjelovitost dostave u odnosu na slike te je li eventualno došlo do oštećenja tijekom prijevoza. U slučaju sumnje, ne koristite aparat i obratite se ovlaštenom serviseru.
  - Materijal korišten za pakiranje nije igračka za djecu! Držite plastičnu vrećicu daleko od dosega djece; postoji opasnost od gušenja!
  - Prije nego što počnete s povezivanjem aparata, uvjerite se da se podaci o mrežnom naponu navedeni u identifikacionim tehničkim podacima (1) podudaraju s onima raspoložive električne mreže. Identifikacioni tehnički podaci se nalaze na aparatu (1).
  - Ovaj se aparat mora isključivo koristiti u svrhe za koje je dizajniran to jest kao sušilo za kosu za kućansku uporabu. Svaka druga vrsta uporabe se smatra neprikladnom i stoga opasnom.
  - Kada koristite aparat u kupaonici, morate iskopčati utikač nakon uporabe jer blizina vode predstavlja rizik čak i kada je aparat isključen.
  - Radi što bolje zaštite, savjetujemo vam instalaciju uređaja na diferencijalnu struju u električnom krugu koji napaja kupaonicu a ista mora imati diferencijalnu struju nominalnog rada ne veću od 30 mA (idealno bi bilo 10 mA). Poželjno je zatražiti savjete od instalatera.
-  **POZOR:** ne koristite ovaj aparat u blizini kada, tuš-kada, umivaonika ili drugih posuda koje sadrže vodu. Nikada ne uranjajte aparat u vodu.
- Ovaj aparat mogu koristiti djeca starija od 8 godina i osobe sa smanjenim tjelesnim, osjetilnim ili mentalnim sposobnostima kao i one koje nemaju dovoljno iskustva i znanja ako ih se prikladno nadzire te ako su se izobrazili o korištenju aparata na siguran način te su svjesni kojim se opasnostima izlažu. Djeca se ne smiju igrati s aparatom. Operacije čišćenja i održavanja ne smiju obavljati djeca bez nadzora.
  - ⊘ NE koristite aparat ako su vam ruke ili stopala mokri ili vlažni.
  - ⊘ NE povlačite kabel za napajanje ili aparat da biste iskopčali utikač iz strujne utičnice.
  - ⊘ NE izlažite aparat vlazi ili atmosferskom djelovanju

(kiši, suncu).

- **Uvijek iskopčajte utikač iz strujne utičnice prije čišćenja ili održavanja te u slučaju nekorištenja aparata.**
  - **U slučaju kvara ili problema u radu aparata, isključite ga i ne uništavajte. U svezi s eventualnim popravkama, obratite se isključivo ovlaštenom tehničkom servisu.**
  - **Ako je kabel za napajanje oštećen, morate ga zamijeniti u ovlaštenom tehničkom servisu na način da se spriječi nastajanje bilo kojeg rizika.**
- ⊘ **NE začepļjavajte filtar za usis i održavajte ga uvijek čistim od prašine i kose.**
- ⊘ **NEMOJTE prskati sprejem na kosu kada je aparat uključen. Postoji opasnost od požara.**

## TUMAČ SIMBOLA

 Upozorenje	 Opća zabrana	 Aparat klase II
---	--	---

## OPĆE UPUTE

Pogledajte Ilustrirani vodič na str.1 da biste provjerili sadržaj pakiranja.

Sve slike se nalaze u unutrašnjim stranicama naslovnice

- |                                      |   |
|--------------------------------------|---|
| 1. Tehnički podaci                   | 5. Filtar za usis                                 |
| 2. Sustav kačenja                    | 5A Mrežica filtra                                 |
| 3. Tipke za prilagodbu               | 5B Poklopac filtra                                |
| 3A Tipka za odabir protoka zraka     | 6. Oprema   |
| 3B Tipka za odabir temperature zraka | 6A Mlaznica za oblikovanje frizure                |
| 3C Tipka mlaza hladnog zraka         | 6B Rasprivač(tamo gdje postoji)                   |
| 4. Prednja rešetka                   | 7. Kontrolno svjetlooonizator (tamo gdje postoji) |

U svezi sa značajkama aparata, pogledajte vanjsku ambalažu.

Koristite isključivo s priloženom opremom.

## UPORABA DODATNE OPREME

Sušilo za kosu je opremljeno gore navedenom dodatnom opremom.

Prilikom montaže, pritisnite željenu dodatnu opremu na prednju stranu spojnice (4) sušila za kosu sve dok se ne umetne. Nakon uporabe, možete ih skinuti na način da ih snažno povučete.

### Mlaznica (6A)

Koristite mlaznicu kako biste usmjerili na željeni način protok zraka na kosu.

### Rasprivač (6B) (tamo gdje postoji)

Ako je aparat opremljen rasprivačem, koristite ga umjesto mlaznice za oblikovanje frizure kako biste stvorili veći volumen kose.

### Savjeti:

Koristite rasprivač samo na vlažnoj kosi kako biste postigli prirodne frizure ili učinak prirodno osušene kose:

- uzmite rukama pramen kose i omotajte ga u rasprivač. Uvjerite se da je kosa omotana sve do kraja.
- Uključite dakle sušilo za kosu na srednjoj brzini i maksimalnoj temperaturi te osušite kosu.

### Da biste postigli veći volumen:

- Uključite sušilo za kosu na minimalnoj brzini i temperaturi.
- Postavite rasprivač izravno na kosu i pomičite ga odozdo prema gore kao da želite lagano masirati vlasište.

**VAŽNO:** koristite samo originalnu dodatnu opremu aparata.

## KORIŠTENJE

Konzultirajte sliku u ilustriranom vodiču priručnika s uputama.

### Aparat s odvojenim tipkama za protok zraka (3A) i temperaturu (3B)

Dvije tipke služe odvojenom postavljanju mlaza zraka i temperature na sljedeće razine:

#### Tipka mlaza zraka (3A)

- 0 = ISKLJUČEN  
1 = sredne strujanje zraka  
2 = jako strujanje zraka

#### Tipka temperature (3B)

- 1 = niska temperatura  
2 = srednja temperatura  
3 = visoka temperatura

### Млаз хладног зрака (3C)

Ако је апарат опремљен овом типком, она се може користити за учвршћивање фризура.

- Ако се притисне ова типка када је апарат укључен, топли зрак се хлади и фиксира боље фризуру.
- Чим се типка отпусти, апарат поновно ствара млаз топлог зрака који одговара одабраној разини.

### Ионизатор (7) (тамо гдје постоји)

Апарат је опремљен ионизатором у складу с јонском технологијом. Та се функција аутоматски активира када се апарат укључи. Контролно свјетло (7) приказује правиан рад.

## ЇУВАЊЕ

У случају некоришћења сушила за косу, ископчајте утикач из струјне утичнице и чувајте апарат на суhom и хладном мјесту заштићеном од праšине.

**Никада не омотавајте мрежни кабел око апарата него га лабаво омотајте око самог себе без савијања.**

## ОДРЖАВАЊЕ



**ПОЗОР!** Прије било којег чишћења апарата, искључите га и ископчајте утикач из струјне утичнице. Прије него што будете поновно користити апарат, увјерите се да су се сви дијелови очишћени влажном крпом добро осушили!

## ЧИШЋЕЊЕ

### Чишћење апарата и додатне опреме

Ако буде потребно, очистите апарат и додатну опрему (распршивач, млазницу) влажном крпом. Не користите отапала или друге детерџенте који гребу или су агресивни. У супротном случају могли бисте оштетити површину.

**Редовно** контролирајте отворе за упис апарата и одстраните праšину и косу која се накупила тамо.

### Чишћење филтра за упис (5А)

Ако је филтар опремљен филтром за упис, очистите га на слjedeћи начин:

- Отворите poklopac филтера (5B), на начин приказан на слици.
- Очиштите влажном крпом предњу и стражњу страну мрежике (5А) и poklopca филтра (5B).
- Осушите у потпуности комаде и на крају их поновно поставите али по обрнутом редослиједу.

**Напомена:** што више праšине има у простору у којем се користи сушило, то ће се чеšће морати очистити филтар.

## ОДЛАГАЊЕ



Амбалажа производа се састоји од материјала који се могу рециклирати. Одложите га у складу с прописима о заштити okoliша.



У складу с европским правилником 2002/96/CE, апарат који се више не користи се мора одложити на прикладан начин на крају свог циклуса коришћења. То се тиче рециклирања корисних материјала које садржи апарат те омогућује смањење утјецая на okoliш. Да бисте добили детаљније информације, обратите се локалној установи задуженој за одлагање отпада или трговцу који Вам је продао апарат.

## СЕРВИСИРАЊЕ И ЈАМСТВО

У свези с поправкама или набављању резервних дијелова, обратите се овлашћеном сервисеру твтке IMETEC и то на начин да контактирате долге Бесплатни потрошачки број или конзултirate веб страницу.

Апарат је покривен јамством произвођача.

У свези с детаљима, конзултирајте јамствени лист у прилогу. Непоштивање упута садржаних у овом приручнику о коришћењу, бризи и одржавању производа ће довести до неважења произвођачевог јамства.

## УКРАЇЊСЬКА



### ІНСТРУКЦІЯ З ЕКСПЛУАТАЦІЇ ФЕН ДЛЯ ВОЛОСЬЯ

*Шановні покупці, ІМЕТЕС щиро дякує Вам за придбання цього пристрою.*



**УВАГА!** Інструкції та попередження щодо безпечного користування

**Перед початком експлуатації, будь ласка, уважно прочитайте цю інструкцію, звернувши особливу увагу на попередження щодо безпечного користування. Цю інструкцію разом з відповідним ілюстрованим посібником слід зберігати на протязі всього терміну**



служби пристрою, щоб мати змогу скористуватися ними в разі необхідності. При передачі пристрою третім особам вся документація повинна бути передана разом з ним.

**і** ПРИМІТКА: якщо під час ознайомлення зі змістом цієї інструкції виникають непорозуміння або сумніви, перед початком експлуатації пристрою слід зв'язатися з виробником для отримання додаткової інформації та роз'яснень за адресою, що зазначена на останній сторінці посібника.

## ЗМІСТ

Попередження щодо правил безпеки . . . . .	63	Технічне обслуговування . . . . .	66
Умовні позначки . . . . .	65	Чистка . . . . .	66
Інструкції загального характеру . . . . .	65	Переробка та утилізація . . . . .	66
Користування насадками . . . . .	65	Технічний сервіс та гарантія . . . . .	66
Користування . . . . .	65	Ілюстрований посібник . . . . .	І
Зберігання . . . . .	66	Технічні дані . . . . .	І

## ПОПЕРЕДЖЕННЯ ЩОДО ПРАВИЛ БЕЗПЕКИ

- Після вийняття пристрою з упаковки в першу чергу слід переконатися в його цілісності та відсутності пошкоджень в результаті транспортування. У випадку виникнення сумнівів не користуватися пристроєм та звернутися до уповноваженого центру технічного сервісу.
- Матеріал упаковки - це не іграшка для дітей! Пластиковий мішок тримати поза зоною досяжності дітей, оскільки він може представляти собою ризик удушення!
- Перед тим, як під'єднати пристрій до джерела живлення, слід переконатися в тому, що технічні дані щодо напруги, вказані на ідентифікаційній табличці (1), відповідають даним електромережі. Ідентифікаційні технічні дані вказані на самому пристрої (1).
- Це пристрій слід використовувати виключно з тією метою, для якого він був розроблений, а саме - як фен для волосся для використання в домашніх умовах. Будь-яке інше використання вважається невідповідним, а отже - потенційно небезпечним.
- При використанні пристрою в ванній кімнаті після використання слід вийняти вилку з розетки, оскільки безпосередня близькість до води являє собою ризик навіть при вимкненому пристрої.
- Для забезпечення більш високого рівня безпеки для ванної кімнати рекомендується встановити пристрій захисного відключення, що керується диференційним струмом з номінальним значенням

не більше, ніж 30 mA (краще 10 mA). Є сенс запитати поради в установника.



**УВАГА:** не використовувати цей пристрій у безпосередній близькості до ванни, душу, умивальнику та інших судин з водою. Ніколи не занурювати пристрій у воду.

- Цей пристрій можуть використовувати діти, старші за 8 років, та особи з обмеженими фізичними, сенсорними та розумовими можливостями, а також особи без будь-якого попереднього досвіду його експлуатації, якщо вони при цьому перебувають під відповідним наглядом або пройшли відповідний інструктаж щодо експлуатації пристрою, що гарантує їх безпеку та розуміння пов'язаних з експлуатацією ризиків. Не дозволяйте дітям бавитися з пристроєм. Операції з чистки та технічного обслуговування повинні здійснювати дорослі або ж діти лише під наглядом дорослих.
- ⊘ НЕ користуватися пристроєм з мокрими руками та мокрими або босими ногами.
- ⊘ НЕ тягнути за провід живлення пристрою для вимикання вилки з мережі живлення.
- ⊘ НЕ залишати пристрій під дією підвищеної вологи або атмосферних явищ (дощ, сонце).
- Перед тим, як розпочати операції з чистки та технічного обслуговування пристрою, слід завжди виймати вилку з розетки живлення.
- У разі поломки та неполадок у роботі пристрою його слід вимкнути і не намагатися відремонтувати самостійно. З питань ремонту звертатися виключно до уповноваженого центру технічного сервісу.
- При пошкодженні проводу живлення його слід замінити, звернувшись до уповноваженого центру технічного сервісу, щоб запобігти будь-якому ризику.
- ⊘ НЕ забивати фільтр всмоктування, слідкувати за тим, щоб він завжди був вільним від пилу та волосся.
- ⊘ НЕ бризкати на волосся спреєм при ввімкненому пристрої. Пристрій являє собою потенційну пожежну небезпеку.

## УМОВНІ ПОЗНАЧКИ



Попередження



Заборона загального плану



Пристрій класу II

## ІНСТРУКЦІЇ ЗАГАЛЬНОГО ХАРАКТЕРУ

Перевірити зміст упаковки, зверяючись зі сторінкою I ілюстрованого посібника.

Всі ілюстрації знаходяться на внутрішніх сторінках обкладинки.

- |  |  |
|--|--|
| 1. Технічні дані                               | 5A Сітка фільтра                                 |
| 2. Вічко зчеплення                             | 5B Ковпак фільтра                                |
| 3. Кнопки регулювання                          | 6. Насадки                                       |
| 3A Кнопка вибору потужності повітряного потоку | 6A Концентратор для моделювання зачіски          |
| 3B Кнопка вибору температури повітря           | 6B Дифузор (якщо мається)                        |
| 3C Кнопка холодного повітря                    | 7. Світловий індикатор іонізатора (якщо мається) |
| 4. Передня решітка                             |  |
| 5. Всмоктувальний фільтр                       |  |

Технічні характеристики пристрою зазначені на зовнішній поверхні упаковки.

Пристрій слід використовувати виключно з тими насадками та аксесуарами, що надаються до нього.

## КОРИСТУВАННЯ НАСАДКАМИ

Фен укомплектований насадками та аксесуарами, що вказані вище.

Для установки слід притиснути насадку до передньої частини (4) фену до зчеплення. Після використання її можна зняти, потягнувши на себе.

### Концентратор для моделювання зачіски (6A)

Насадка-концентратор використовується для моделювання зачіски, щоб направляти струмінь повітря на волосся в потрібному напрямку.

### Дифузор (6B) (якщо мається)

Якщо пристрій укомплектований дифузором, його слід використовувати замість концентратора для моделювання зачіски, щоб надати волосся більший об'єм.

### Поради:

Користуватися дифузором лише для мокрого волосся, щоб моделювати зачіску або отримати ефект натурального висихання:

- Брати волосся окремими пасмами та намотувати його на дифузор. Переконайтеся, щоб волосся було вставлене в дифузор до самих кінчиків.
- Після цього ввімкнути фен на середній швидкості та максимальному рівні температури і сушити волосся.

### Для надання більшого об'єму:

- Ввімкнути фен на мінімальній швидкості та мініальному рівні температури.
- Підвести фен до голови і розпочати сушити волосся знизу доверху, біля самих коренів, рухами, що нагадують масаж шкіри голови.

**ВАЖЛИВА ІНФОРМАЦІЯ:** використовувати виключно оригінальні насадки та аксесуари від виробника пристрою.

## КОРИСТУВАННЯ

За додатковою інформацією звертатися до ілюстрованого посібнику, що надається до інструкції.

### Пристрій з окремими кнопками для повітряного потоку (3A) та температури (3B)

Для окремого регулювання потужності повітряного потоку та температури повітря передбачені дві кнопки, що регулюють наступні рівні:

#### Кнопка повітряного потоку (3A)

- 0 = ВИМКНЕНО  
1 = середній рівень повітряного потоку  
2 = сильний рівень повітряного потоку

#### Кнопка температури (3B)

- 1 = низька температура  
2 = середня температура  
3 = висока температура

#### Кнопка холодного повітря (3C)

Якщо пристрій має цю кнопку, ним можна користуватися для фіксації зачіски.

- При натисканні на цю кнопку під час роботи пристрою потік гарячого повітря охолоджується, що сприяє кращій фіксації зачіски.
- Якщо при цьому відпустити натиснену кнопку, повітряний потік знову нагрівається до вибраного раніше рівня.

#### Іонізатор (7) (якщо мається)

Цей пристрій устаткований іонізатором за технологією ION. Ця функція вмикається автоматично при вмиканні пристрою. На правильну роботу функції вказує світловий контрольний індикатор (7).

## ЗБЕРІГАННЯ

Після закінчення користування пристроєм слід витягти штепсельну вилку з розетки і зберігати фен в сухому, захищеному від пилу місці.

**Не намотувати провід навколо пристрою, його слід скласти ретельно, але не перегинати.**

## ТЕХНІЧНЕ ОБСЛУГОВУВАННЯ



**УВАГА!** Перед чищенням слід вимкнути пристрій та від'єднати вилку від мережі живлення. Перед тим, як розпочати користування, переконайтеся в тому, що всі зволожені під час чищення частини повністю сухі!

## ЧИСТКА

### Чищення пристрою та насадок

Пристрій та насадки (дифузор, концентратор) при необхідності слід протирати вологою тканиною. Не використовувати для чищення розчинники та інші агресивні та абразивні матеріали. Інакше можна пошкодити поверхню пристрою.

Перевіряти **регулярно** отвір для всмоктування повітря та при необхідності очищати його від пилу та волосся.

### Чищення фільтра всмоктування (5A)

Якщо пристрій устатковано фільтром всмоктування, його слід чистити наступним чином:

- Відкрити ковпак фільтра (5B), як показано на малюнку.
- Протерти вологою тканиною сітку з обох боків (5A) та ковпак фільтра (5B).
- Повністю висушити деталі та знову встановити їх на місце, виконавши всі попередні дії у зворотньому порядку.

**Примітка:** чим більше пилу в навколишньому середовищі, де використовується фен, тип частіше слід чистити фільтр.

## ПЕРЕРОБКА ТА УТИЛІЗАЦІЯ



Упаковка виробу виготовлена з матеріалів, що підлягають переробці. Її переробка повинна здійснюватися згідно норм захисту навколишнього середовища.

У відповідності до європейської норми 2002/96/CE цей прилад після завершення терміну його служби підлягає відповідній переробці та утилізації. Вони передбачають переробку тих частин пристрою, що можуть використовуватися повторно, і таким чином зменшити негативний вплив на довкілля. За більш детальною інформацією звертатися до уповноважених центрів збору та утилізації відходів або до продавця пристрою.

## ТЕХНІЧНИЙ СЕРВІС ТА ГАРАНТІЯ

З питань ремонту та придбання запасних частин слід звертатися до уповноважених центрів технічної підтримки IMETEC, зателефонувавши на Довідковий безкоштовний номер або відвідавши сайт інтернет.

Пристрій має гарантію від виробника. За більш детальною інформацією звертатися до гарантійного листа, що надається разом з виробом. Невиконання інструкцій, наведених у цьому посібнику з користування, догляду та технічного обслуговування пристрою призводить до ануляції гарантійних зобов'язань виробника.

**IMETEC**

[www.imetec.com](http://www.imetec.com)

Tenacta Group S.p.A. Via Piemonte, 5/11 24052 AZZANO S. PAOLO (BG) ITALY  
Tel. +39.035.688.111 Fax +39.035.320.149

M0001567  
0514 (M/MAA)